

» CASALE« VON GWINNER

Typenliste 05/2011

gültig ab 01.05.2011

Gwinner Wohndesign

mit Ident-Nr. (iN)



GWINNER[®]
W O H N D E S I G N

Ausführungen

Preisgruppe 1

Front und Korpus Lack weiß seidenmatt

Front und Korpus Lack Taupe seidenmatt

Akzentausführung:

Kernesche natur geölt sägerauh

Eiche natur geölt sägerauh

Nußbaum natur geölt sägerauh

Die lieferbaren Farbtöne sind Gwinner-spezifisch und entsprechen keiner Normung. Die Gwinner-Farbmuster geben diese Töne annähernd wieder und dienen zur Orientierung.

Inhaltsverzeichnis

Ausführungen	Seite	2
Produktinformationen und Bestellhinweise	Seite	3-5
Wandkombinationen	Seite	6-10
Sideboard-Kombinationen	Seite	11
Planungssystem Einzeltypen	Seite	12-16
Esstische und Couchtische	Seite	17
Zubehör (Beleuchtungen, Spiegelrückwände, Einlegeböden etc.)	Seite	18-19
Planungsraster	Rückseite	

Kundenservice:

Verkauf:

Wir sind telefonisch erreichbar.
Mo.- Fr. 8-18 Uhr Tel. 07445-183-0
Sa. 10-16:30 Uhr Tel. 07445-183-370

Skizzen-Service:

Perspektiv-Skizzen innerhalb von 45 Min.
Mo.- Fr. 8-18 Uhr Tel. 07445-183-370
Sa. 10-16:30 Uhr Tel. 07445-183-370
Fax 07445-183-399

Lieferzeiten Info:

Tag- und Nacht-Service mit Abruf-Fax.
Wählen Sie an Ihrem Faxgerät unter
Abruf-Fax (07445) 183 55 888

Internet:

www.gwinner.de

Qualitätsmerkmale:

Alle sichtbaren Korpusteile sind außen und innen lackiert.

Schubkästen laufen auf Quadro-Teilauszügen mit Softschließung. Vollauszüge mit Softschließung sind gegen Aufpreis lieferbar.

Die eingesetzten Ganzmetall-Klippbänder sind 3-fach verstellbar. Alle Türen sind serienmäßig mit Dämpfung ausgestattet.

Bitte beachten Sie, dass es sich bei den eingesetzten Massivhölzern um echte Unikate handelt, die sich naturbedingt von Baum zu Baum oft sehr deutlich unterscheiden. Trotz größter Sorgfalt bei der Verarbeitung lassen sich Abweichungen zu Prospektabbildungen oder Musterwänden nicht ausschließen.

Elektroinstallation: Nachfolgende Skizze ist eine schematische Darstellung der Positionen und Verlegewege der Elektroinstallation. Die Darstellungen der Leitungen, Beleuchtungen und des Elektrostaufachs sind rein symbolisch und nicht maßstabsgetreu. Die dargestellten Leitungen liegen mit Ausnahme des Kabelkanals auf der Rückseite der Elemente.

Zur optimierten Kabelführung zwischen Unterteil und Hängeschrank oder Winkelbord wird ein weißer, streichfähiger Kabelkanal mitgeliefert. Der Kabelkanal kann an die Wand geklebt oder geschraubt werden, es können abhängig vom Kabelquerschnitt 1-3 Kabel darin verlegt werden.

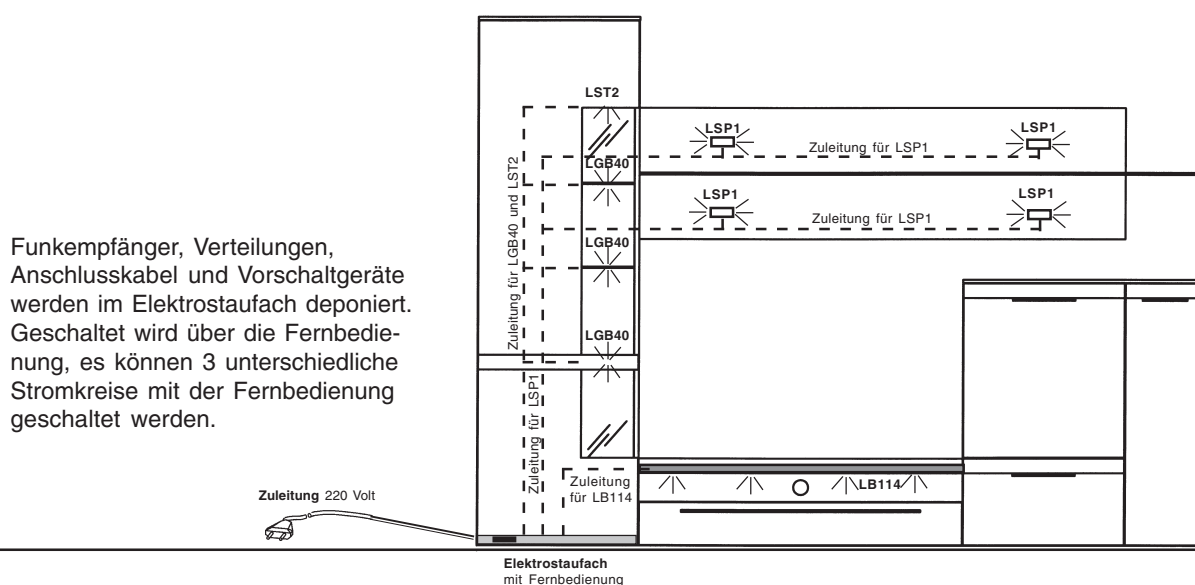

Casale ist mit dem Gütezeichen der DGM ausgezeichnet



- Geprüfte Qualität
- Garantierte Sicherheit
- Gesundes Wohnen

...erkennen Sie an diesem Zeichen

Herstellungsland: Deutschland

Verarbeitete Materialien: Die Front besteht in allen Lackausführungen aus 19 mm MDF-Platten. Seiten, Böden und Rückwände Spanplatte E1. Im sichtbaren Bereich lackiert. Seiten und Böden 19 mm, Rückwände 5 mm stark. Paneele und Frontapplikationen sind aus Massivholz in sägerauher Optik.

Schubkästen laufen auf Quadro-Teilauszügen mit Softeinzug und Dämpfung, geprüft für 40.000 Öffnungen.

Türen und Glastüren haben vernickelte 3-fach justierbare Metall-Topfbänder mit Schnellmontagetechnik, geprüft für 40.000 Öffnungen. Für alle Verschleißteile wird ein funktionsfähiger kompatibler Ersatz von mind. 5 Jahren sichergestellt.

Vitrinentüren sind aus Floatglas parsol grau, Glaseinlegeböden aus Floatglas klar.

Griffe Alu edelstahlfarbig eloxiert.

Belastbarkeit:



Unterteilschubkästen mit 15 kg, alle anderen Schubkästen mit 10 kg bei gleichmäßiger Beladung.
Holzböden mit 15 kg, Glasböden mit 10 kg, weitere Belastungsangaben an den entsprechenden Elementen.

Wohnhygiene:

Casale erfüllt die Anforderungen für gesundes Wohnen, schadstoffgeprüft nach RAL-GZ 430/1-1.

Pflegehinweise:

Reinigen mit trockenem Staubtuch oder leicht feucht abwischen. Die eingesetzten Lacke sind hochabriebfest nach DIN 68861.

Elektrik:

Alle Beleuchtungselemente und Anschlusskabel sind VDE geprüft. Leuchtmittel sind Verschleißteile und sind im Fachhandel erhältlich.

Irrtum sowie Konstruktions-, Farb- und Materialänderungen im Rahmen des technischen Fortschrittes vorbehalten.

Planungs und Bestellhinweise

Casale ist individuell planbar mit dem Planungsprogramm

KPS[®]
Ambiente



Haben Sie bei Ihrer Planung an Alles gedacht?

Für Modell Casale sind folgende Angaben erforderlich:

- Die Lackausführung von Front und Korpus
- Die Akzentausführung
- Stellfolge oder Skizze bei freien Planungen
- Zubehör und Beleuchtungen falls gewünscht

! Wir empfehlen bei Verwendung von Beleuchtungen den Einsatz des Elektrostufachs mit Funkfernbedienung. So lassen sich alle Anschlusskabel, Trafos, Stecker und Verteiler elegant verstauen, sind einfach zu erreichen und alle Beleuchtungen können über die Fernbedienung geschaltet werden.

Wir weisen darauf hin, dass sich bei unklaren oder unvollständigen Aufträgen der Liefertermin verlängern kann. Bitte achten Sie bei Bestellungen auf Vollständigkeit, nur so können wir eine schnelle und fehlerfreie Auftragsabwicklung gewährleisten.

Veränderungsmöglichkeiten von Wandkombinationen

- Wandkombinationen können mit zusätzlichen Elementen ergänzt werden. Stellfolgeänderungen und spiegelbildliche Anordnungen sind ohne Mehrpreis möglich.
- Mit einer **einmaligen** Änderungspauschale in Höhe von **iN 249** können beliebig viele Teile aus einer Wandkombination mit Teilen aus der Typenliste getauscht werden.
- Ist der Preis der neuen Type/Typen höher, muß zur Änderungspauschale noch die Preisdifferenz der Elemente addiert werden. Minderpreise werden nicht vergütet.

Teilen Sie uns bitte auf Ihrer Bestellung die Best.-Nr. der zugrunde gelegten Wandkombination mit. Nur so können wir bei der Bearbeitung die Änderungsmöglichkeiten berücksichtigen!

Wandkombinationen

Preise ohne Beleuchtungen und Zubehör

Maße in cm direkt am jeweiligen Bild!

 = Akzentbereich

H: 214,5 cm

Tiefe: 41.2 cm

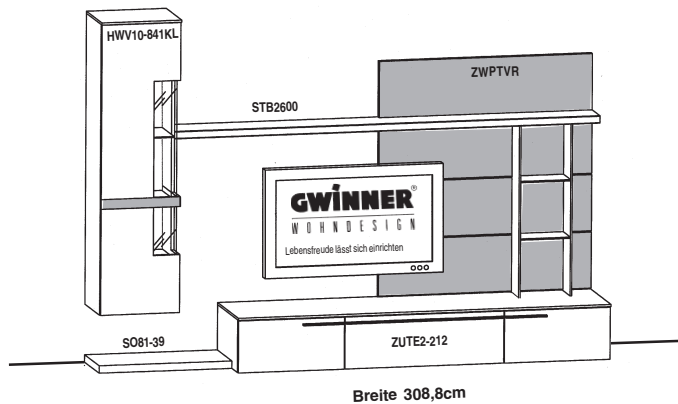

Best.-Nr.
PG 1 iN

CS1 (wie Abbildung)
608

CS1-SV (spiegelverkehrt)
608

Empfohlenes Zubehör:

je

Beleuchtung

1 LED-Strahler für Vitrine	LST2	140
2 LED-Glaskantenbeleuchtungen	LGB40	142
5 LED-Beleuchtungen für Paneele	LSP1	124
2 Vorschaltgeräte 15 Watt	LEVG15	151
Elektrostafach mit Funkfernbedienung	ES49F	264

Zubehör allgemein

2 Vollauszüge für das UT	VZ500	111
1-2 Organisationseinteilungen für UT	OET65	201
IR-Repeater	IRWP	180

Artikelbeschreibung siehe Zubehör S. 18-19

H: 214,5 cm

Tiefe: 41.2-55,7 cm

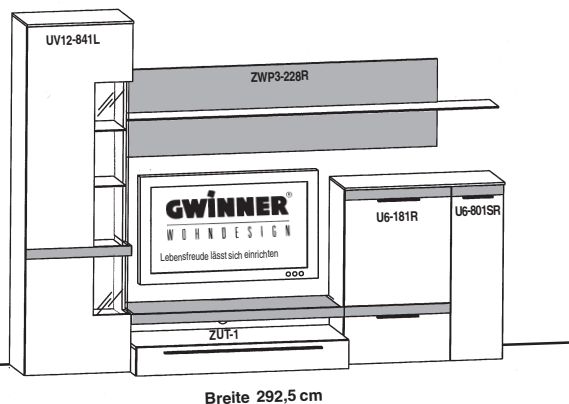

Best.-Nr.
PG 1 iN

CS2 (wie Abbildung)
617

CS2-SV (spiegelverkehrt)
617

Empfohlenes Zubehör:

je

Beleuchtung

1 LED-Strahler für Vitrine	LST2	140
3 LED-Glaskantenbeleuchtungen	LGB40	142
4 LED-Beleuchtungen für Paneele	LSP1	124
1 LED-Beleuchtung für TV-Aufsatz	LB114	153
2-3 Vorschaltgeräte 15 Watt	LEVG15	151
Elektrostafach mit Funkfernbedienung	ES65F	264

Zubehör allgemein

2 Vollauszüge für das UT	VZ500	111
--------------------------	-------	-----

Artikelbeschreibung siehe Zubehör S. 18-19

H: 214,5 cm

Tiefe: 41.2 cm

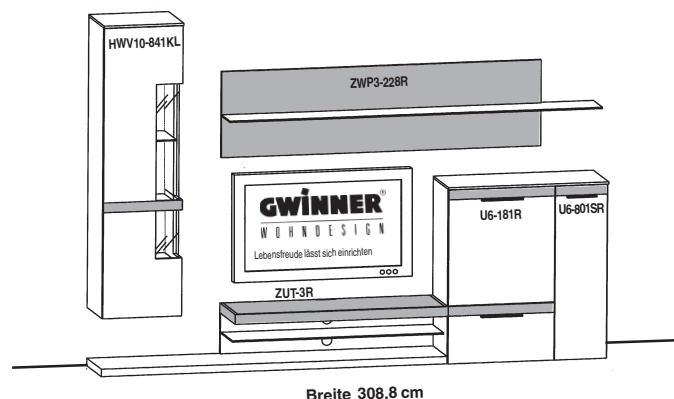

Best.-Nr.
PG 1 iN

CS3 (wie Abbildung)
603

CS3-SV (spiegelverkehrt)
603

Empfohlenes Zubehör:

je

Beleuchtung

1 LED-Strahler für Vitrine	LST2	140
2 LED-Glaskantenbeleuchtungen	LGB40	142
4 LED-Beleuchtungen für Paneele	LSP1	124
1 LED-Beleuchtung für TV-Aufsatz	LB114	153
2-3 Vorschaltgeräte 15 Watt	LEVG15	151
Elektrostafach mit Funkfernbedienung	ES49F	264

Artikelbeschreibung siehe Zubehör S. 18-19

Wandkombinationen

Preise ohne Beleuchtungen und Zubehör

Maße in cm direkt am jeweiligen Bild!

 = Akzentbereich

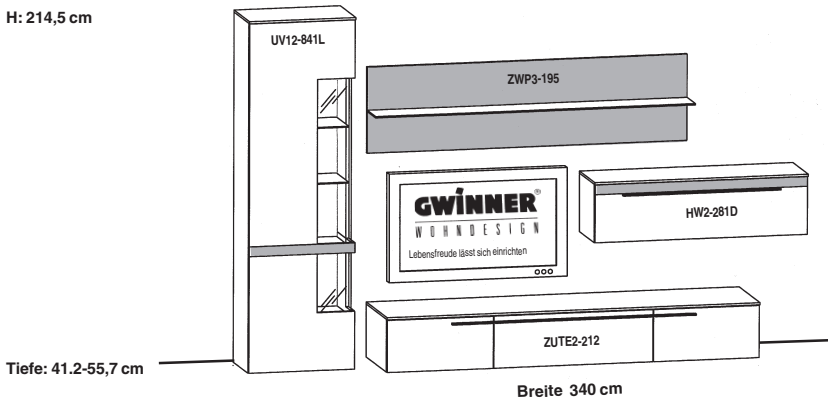

Best.-Nr. **CS4** (wie Abbildung) **CS4-SV** (spiegelverkehrt)
PG 1 iN 607 607

Empfohlenes Zubehör:		je
Beleuchtung		
1 LED-Strahler für Vitrine	LST2	140
3 LED-Glaskantenbeleuchtungen	LGB40	142
4 LED-Beleuchtungen für Paneele	LSP1	124
2 Vorschaltgeräte 15 Watt	LEVG15	151
Elektrotaufach mit Funkfernbedienung	ES65F	264
Zubehör allgemein		
2 Vollauszüge für das UT	VZ500	111
1-2 Organisationseinteilungen für UT	OET65	201
IR-Repeater	IRST	180

Artikelbeschreibung siehe Zubehör S. 18-19

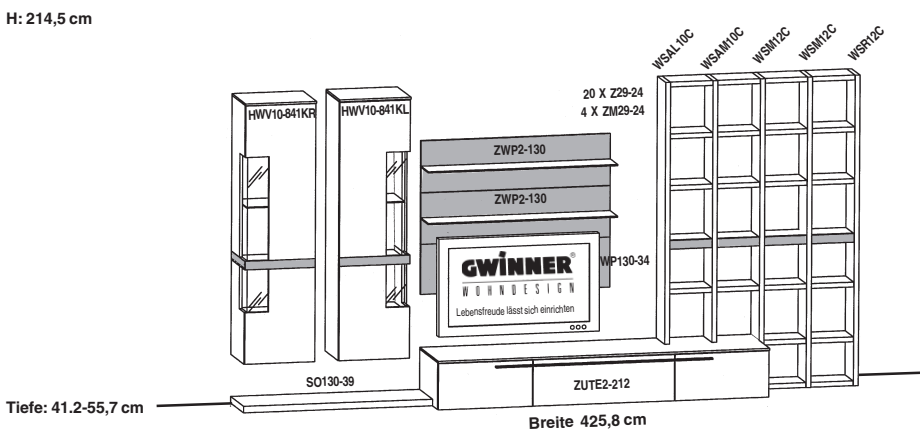

Best.-Nr. **CS5** (wie Abbildung) **CS5-SV** (spiegelverkehrt)
PG 1 iN 675 675

Empfohlenes Zubehör:		je
Beleuchtung		
2 LED-Strahler für Vitrinen	LST2	140
4 LED-Glaskantenbeleuchtungen	LGB40	142
4 LED-Beleuchtungen für Paneele	LSP1	124
2-3 Vorschaltgeräte 15 Watt	LEVG15	151
Elektrotaufach mit Funkfernbedienung	ES49F	264
Zubehör allgemein		
2 Vollauszüge für das UT	VZ500	111
1-2 Organisationseinteilungen für UT	OET65	201
IR-Repeater	IRST	180

Artikelbeschreibung siehe Zubehör S. 18-19

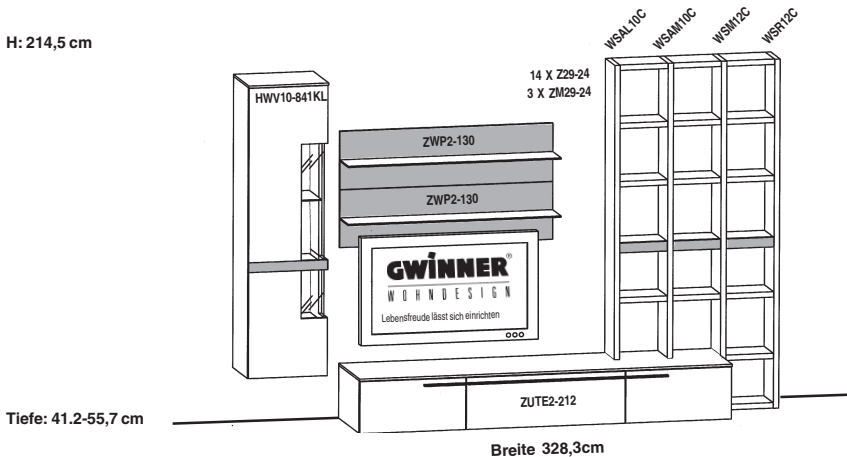

Best.-Nr. **CS6** (wie Abbildung) **CS6-SV** (spiegelverkehrt)
PG 1 iN 630 630

Empfohlenes Zubehör:		je
Beleuchtung		
1 LED-Strahler für Vitrine	LST2	140
2 LED-Glaskantenbeleuchtungen	LGB40	142
4 LED-Beleuchtungen für Paneele	LSP1	124
2 Vorschaltgeräte 15 Watt	LEVG15	151
Elektrotaufach mit Funkfernbedienung	ES49F	264
Zubehör allgemein		
2 Vollauszüge für das UT	VZ500	111
1-2 Organisationseinteilungen für UT	OET65	201
IR-Repeater	IRST	180

Artikelbeschreibung siehe Zubehör S. 18-19

Wandkombinationen

Preise ohne Beleuchtungen und Zubehör

Maße in cm direkt am jeweiligen Bild!

 = Akzentbereich

H: 214,5 cm

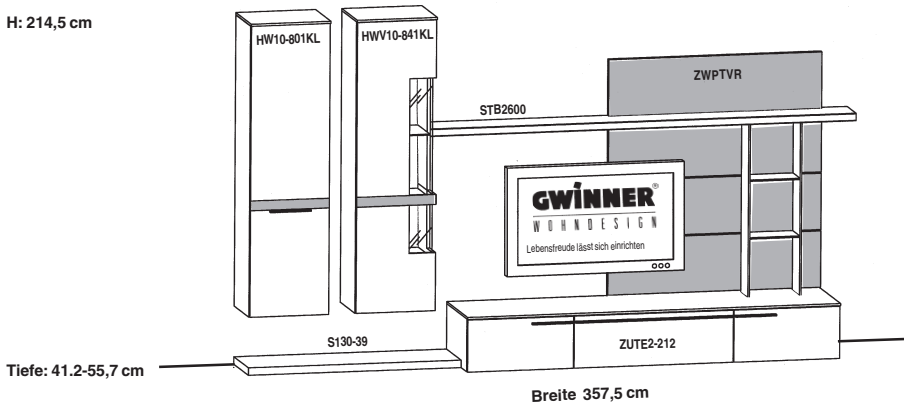

Best.-Nr.
PG 1 iN

CS7 (wie Abbildung)
631

CS7-SV (spiegelverkehrt)
631

Empfohlenes Zubehör:

Beleuchtung		je
1 LED-Strahler für Vitrine	LST2	140
2 LED-Glaskantenbeleuchtungen	LGB40	142
5 LED-Beleuchtungen für Paneele	LSP1	124
2 Vorschaltgeräte 15 Watt	LEVG15	151
Elektrotaufach mit Funkfernbedienung	ES49F	264
Zubehör allgemein		je
2 Vollauszüge für das UT	VZ500	111
1-2 Organisationseinteilungen für UT	OET65	201
IR-Repeater	IRWP	180

Artikelbeschreibung siehe Zubehör S. 18-19

H: 214,5 cm

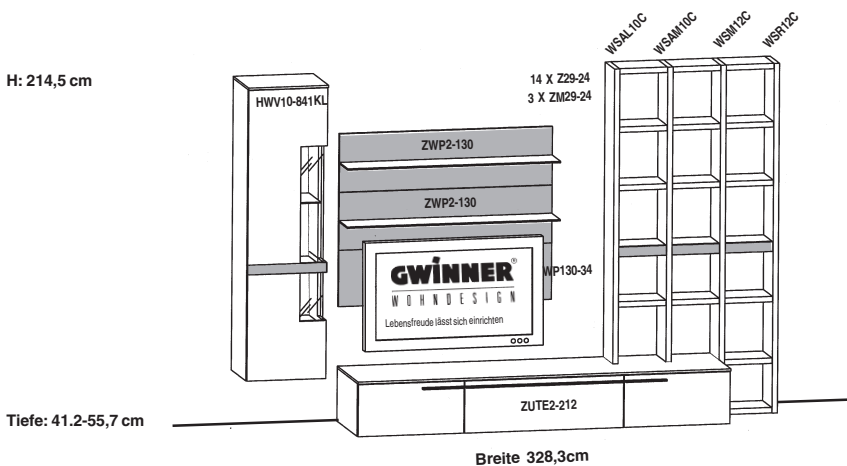

Best.-Nr.
PG 1 iN

CS8
635

CS8-SV
635

Empfohlenes Zubehör:

Beleuchtung		je
1 LED-Strahler für Vitrine	LST2	140
2 LED-Glaskantenbeleuchtungen	LGB40	142
4 LED-Beleuchtungen für Paneele	LSP1	124
2 Vorschaltgeräte 15 Watt	LEVG15	151
Elektrotaufach mit Funkfernbedienung	ES49F	264
Zubehör allgemein		je
2 Vollauszüge für das UT	VZ500	111
1-2 Organisationseinteilungen für UT	OET65	201
IR-Repeater	IRST	180

Artikelbeschreibung siehe Zubehör S. 18-19

H: 214,5 cm

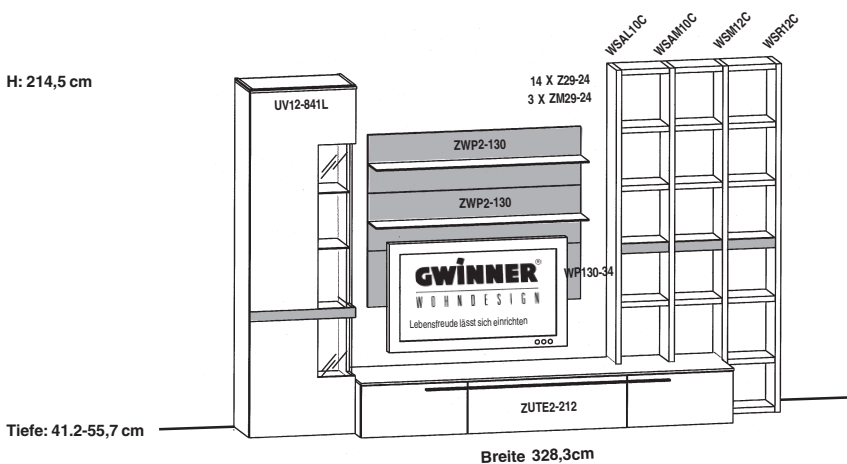

Best.-Nr.
PG 1 iN

CS9
641

CS9-SV
641

Empfohlenes Zubehör:

Beleuchtung		je
1 LED-Strahler für Vitrine	LST2	140
3 LED-Glaskantenbeleuchtungen	LGB40	142
4 LED-Beleuchtungen für Paneele	LSP1	124
2 Vorschaltgeräte 15 Watt	LEVG15	151
Elektrotaufach mit Funkfernbedienung	ES65F	264
Zubehör allgemein		je
2 Vollauszüge für das UT	VZ500	111
1-2 Organisationseinteilungen für UT	OET65	201
IR-Repeater	IRST	180

Artikelbeschreibung siehe Zubehör S. 18-19

Wandkombinationen

Preise ohne Beleuchtungen und Zubehör

Maße in cm direkt am jeweiligen Bild!

 = Akzentbereich

H: 214,5 cm

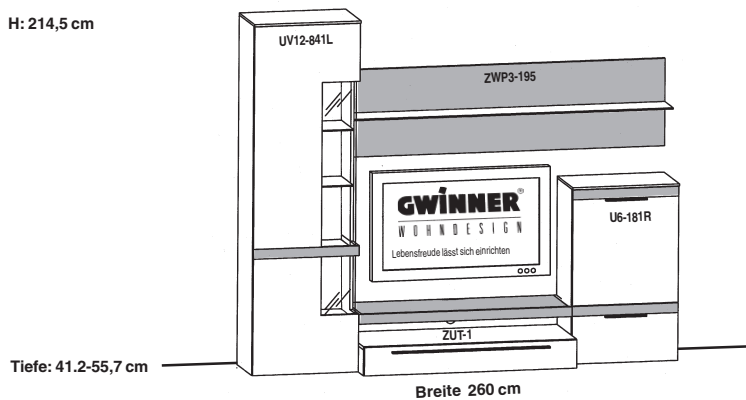

Best.-Nr.
PG 1 iN

CS12 (wie Abbildung)
604

CS12-SV (spiegelverkehrt)
604

Empfohlenes Zubehör:

Beleuchtung		je
1 LED-Strahler für Vitrine	LST2	140
3 LED-Glaskantenbeleuchtungen	LGB40	142
4 LED-Beleuchtungen für Paneele	LSP1	124
1 LED-Beleuchtung für TV-Aufsatz	LB114	153
2-3 Vorschaltgeräte 15 Watt	LEVG15	151
Elektrotaufach mit Funkfernbedienung	ES65F	264

Zubehör allgemein

2 Vollauszüge für das UT	VZ500	111
--------------------------	-------	-----

Artikelbeschreibung siehe Zubehör S. 18-19

H: 214,5 cm

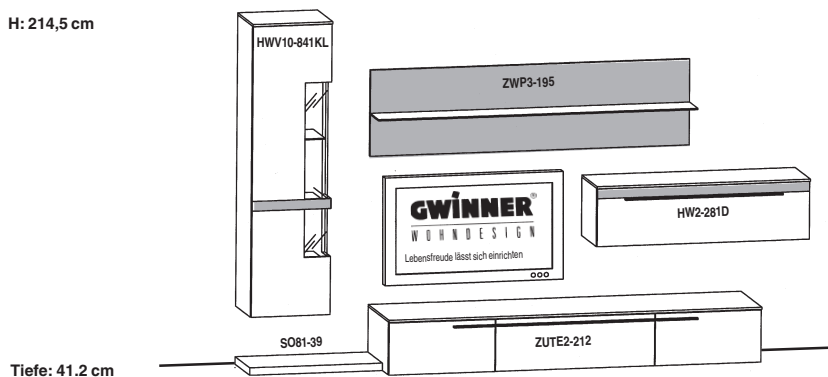

Best.-Nr.
PG 1 iN

CS13 (wie Abbildung)
610

CS13-SV (spiegelverkehrt)
610

Empfohlenes Zubehör:

Beleuchtung		je
1 LED-Strahler für Vitrine	LST2	140
2 LED-Glaskantenbeleuchtungen	LGB40	142
4 LED-Beleuchtungen für Paneele	LSP1	124
2 Vorschaltgeräte 15 Watt	LEVG15	151
Elektrotaufach mit Funkfernbedienung	ES49F	264

Zubehör allgemein

2 Vollauszüge für das UT	VZ500	111
1-2 Organisationseinteilungen für UT	OET65	201
IR-Repeater	IRST	180

Artikelbeschreibung siehe Zubehör S. 18-19

Wandkombinationen

Preise ohne Beleuchtungen und Zubehör

Maße in cm direkt am jeweiligen Bild!

 = Akzentbereich

H: 214,5 cm

H: 80 cm

Tiefe: 41,2 cm

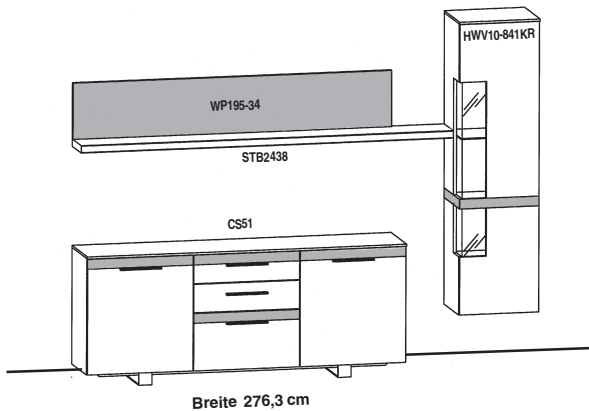

Best.-Nr.
PG 1 iN

CS32 (wie Abbildung)
606

CS32-SV (spiegelverkehrt)
606

Empfohlenes Zubehör:

Beleuchtung		je
1 LED-Strahler für Vitrine	LST2	140
2 LED-Glaskantenbeleuchtungen	LGB40	142
2 LED-Beleuchtungen für Paneele	LSP1	124
1-2 Vorschaltgeräte 15 Watt	LEVG15	151
Elektrostafach mit Funkfernbedienung	ES49F	264

Zubehör allgemein

3 Vollauszüge für das Sideboard	VZ320	111
1-2 Besteckeinsätze	BE65M	202

Artikelbeschreibung siehe Zubehör S. 18-19

H: 214,5 cm

H: 80 cm

Tiefe: 41,2 cm

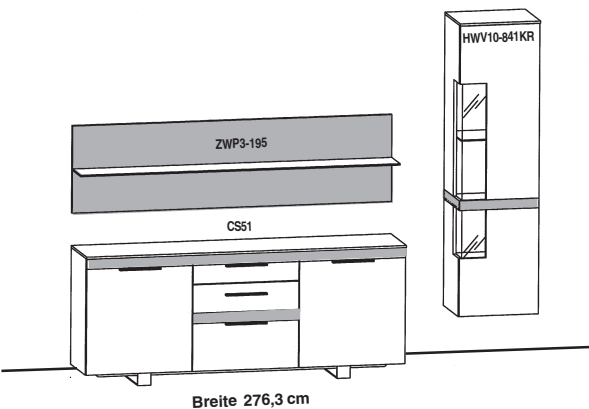

Best.-Nr.
PG 1 iN

CS33 (wie Abbildung)
609

CS33-SV (spiegelverkehrt)
609

Empfohlenes Zubehör:

Beleuchtung		je
1 LED-Strahler für Vitrine	LST2	140
2 LED-Glaskantenbeleuchtungen	LGB40	142
4 LED-Beleuchtungen für Paneele	LSP1	124
2 Vorschaltgeräte 15 Watt	LEVG15	151
Elektrostafach mit Funkfernbedienung	ES49F	264

Zubehör allgemein

3 Vollauszüge für das Sideboard	VZ320	111
1-2 Besteckeinsätze	BE65M	202

Artikelbeschreibung siehe Zubehör S. 18-19

H: 144,1 cm

Tiefe: 41,2 cm

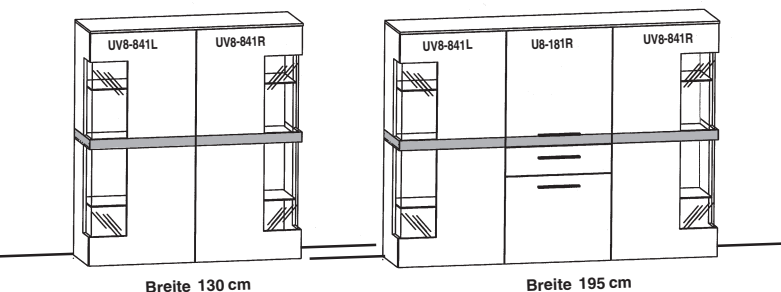

Best.-Nr.
PG 1 iN

CS41
537

CS42
577

Empfohlenes Zubehör:

Beleuchtung		je
2 LED-Strahler für Vitrine	LST2	140
6 LED-Glaskantenbeleuchtungen	LGB40	142
2 Vorschaltgeräte 15 Watt	LEVG15	151
Elektrostafach mit Funkfernbedienung	ES65F	264

Zubehör allgemein

2 Vollauszüge für das Sideboard	VZ320	111
1-2 Besteckeinsätze	BE65M	202

Artikelbeschreibung siehe Zubehör S. 18-19

Sideboard-Kombinationen

Maße in cm direkt am jeweiligen Bild!

 = Akzentbereich

Sidebord-Kombinationen mit 8 cm hohem Fußgestell

Das Fußgestell ist aus Metall edelstahlfarbig lackiert

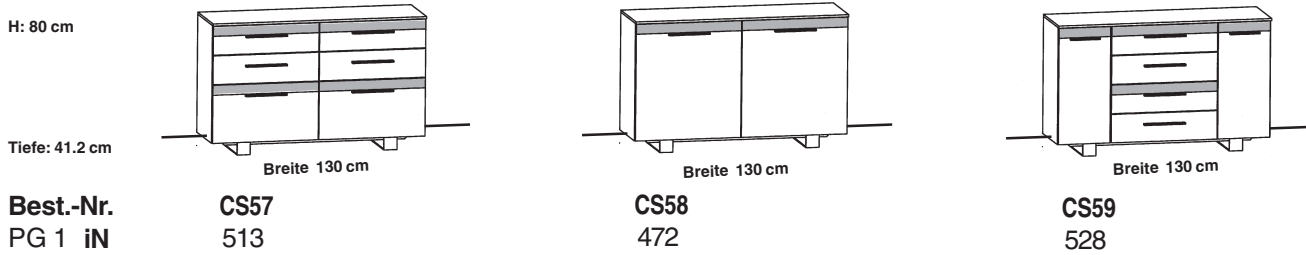
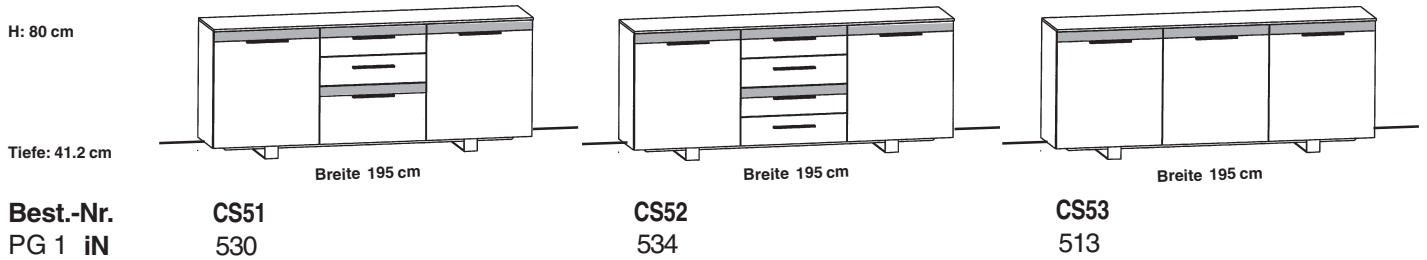

Sidebord-Kombinationen mit 2 cm hohen Füßen

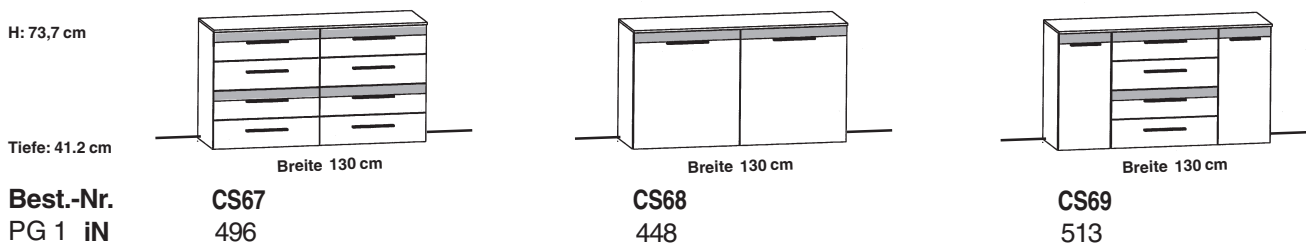
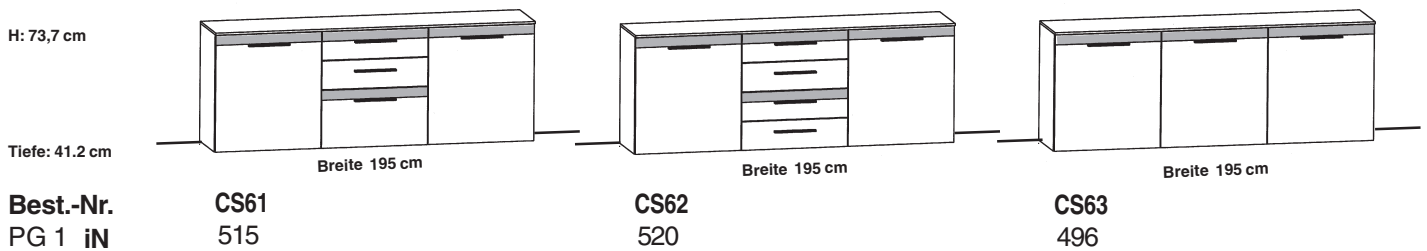

Planungssystem Einzeltypen

Maße in cm direkt am jeweiligen Bild!

Beleuchtungen und Zubehör siehe Seite 18-19

 = Akzentbereich

Durchgehende Elemente 12-Raster

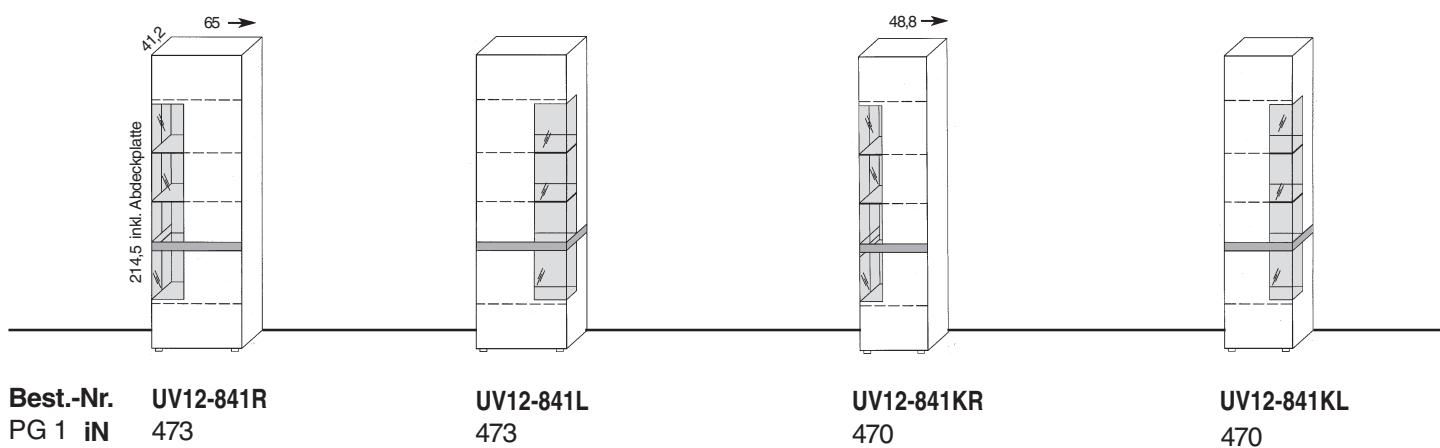
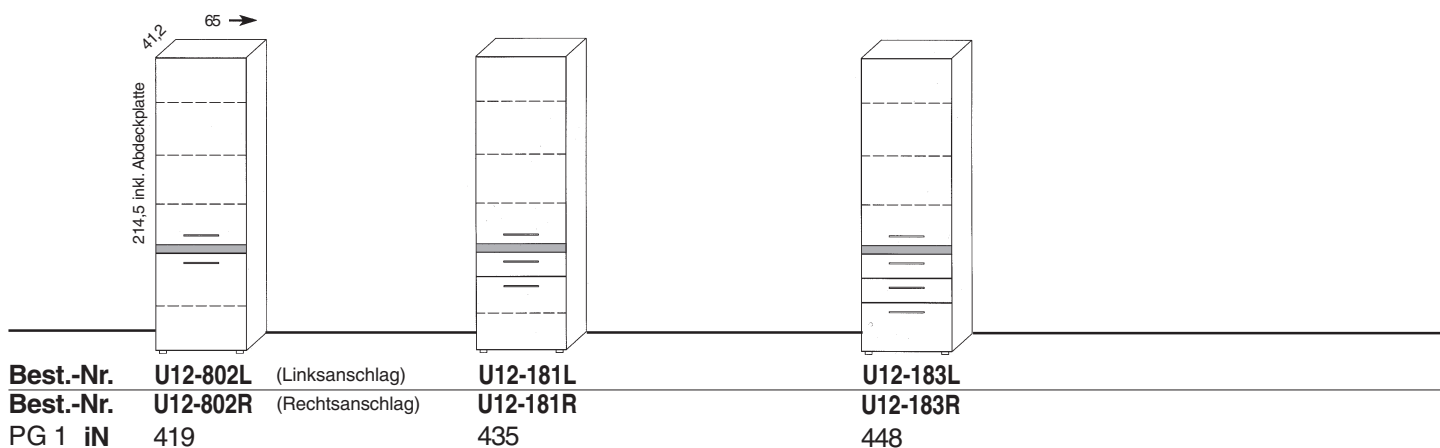

Unterteile 2-Raster

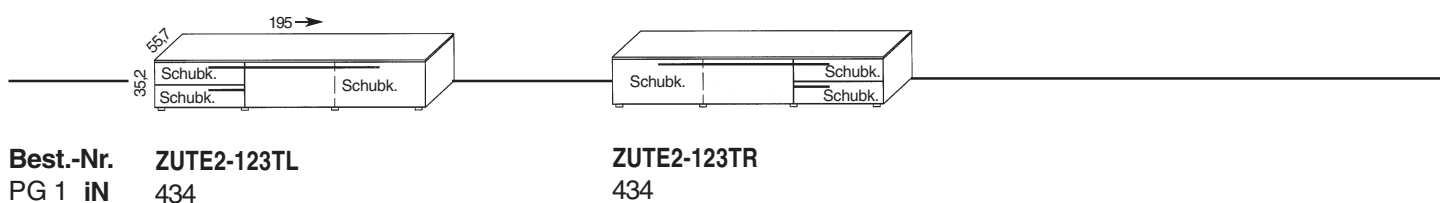
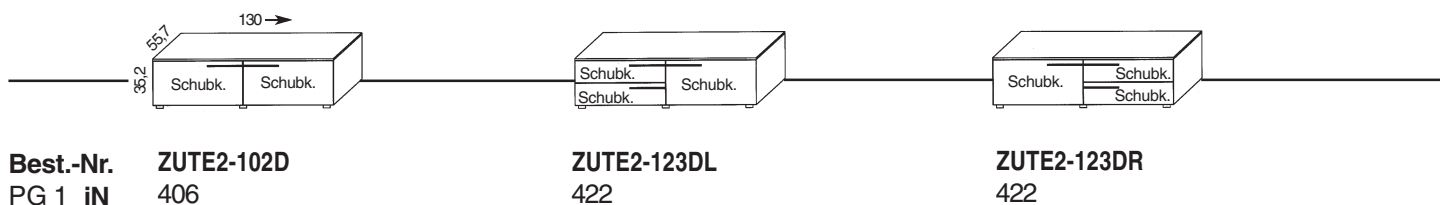
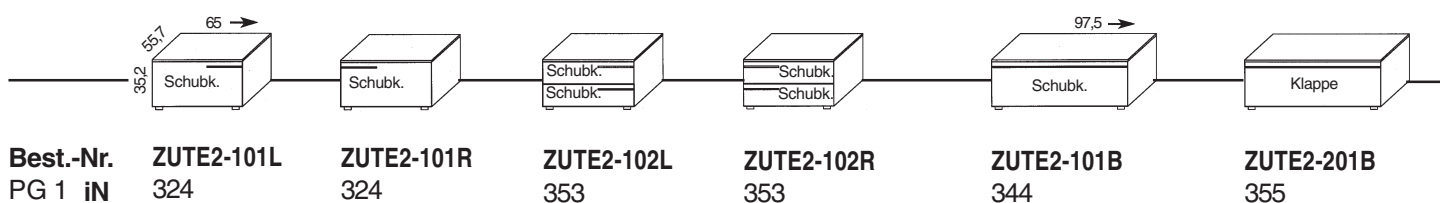

Planungssystem Einzeltypen

Maße in cm direkt am jeweiligen Bild!

 = Akzentbereich

Unterteile 2-Raster

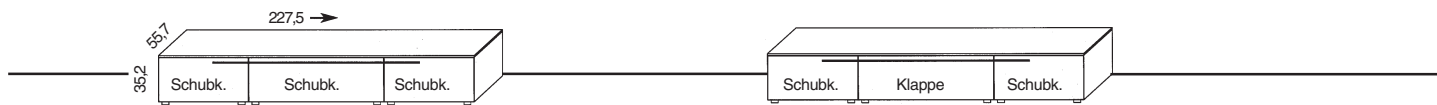

Best.-Nr. ZUTE2-112
PG 1 iN 461

Best.-Nr. ZUTE2-212
PG 1 iN 465

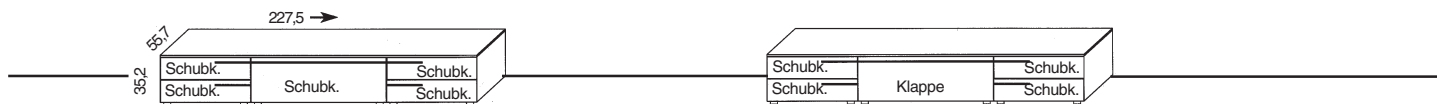

Best.-Nr. ZUTE2-114
PG 1 iN 481

Best.-Nr. ZUTE2-214
PG 1 iN 484

Klappeneinsatz für 2 Raster Unterteile 65 cm breit

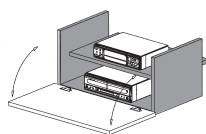

Der Schubkasten wird durch eine Klappe ersetzt, der Innenraum wird durch einen grau beschichteten Innenkorpus ausgekleidet und in der Höhe geteilt. Es können 2 Geräte übereinander verstaut werden. Die Kabelführung erfolgt durch einen Ausschnitt in der Rückwand. Der Klappeneinsatz ist vorbereitet für den Einsatz eines IR-Repeater und kann bei breiten Unterteilen auch mehrfach nebeneinander positioniert werden. Beschreibung IR-Repeater siehe Zubehör Seite 18.

Best.-Nr. K2K-65
PG 1 iN 155

Unterteil 1-Raster mit Schubkasten



Best.-Nr. UTE1-101D
PG 1 iN 363

TV-Unterbau mit Schubkasten

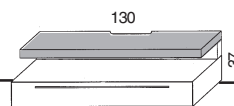

Best.-Nr. ZUT-1
PG 1 iN 435

TV-Unterbauten mit Podestplatte und Glasboden

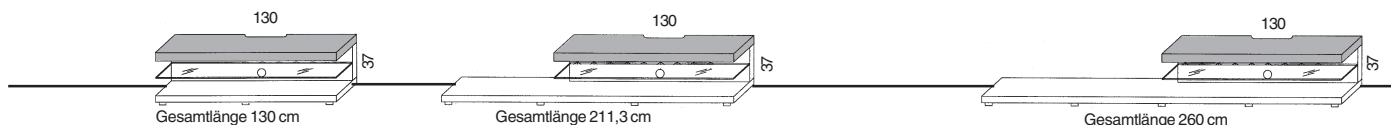

Best.-Nr. ZUT-2
PG 1 iN 377

Best.-Nr. ZUT-3R (wie Abbildung)
PG 1 iN 383

Best.-Nr. ZUT-3L (seitenverkehrt)
PG 1 iN 383

Best.-Nr. ZUT-4R (wie Abbildung)
PG 1 iN 393

Best.-Nr. ZUT-4L (seitenverkehrt)
PG 1 iN 393

Podestplatten

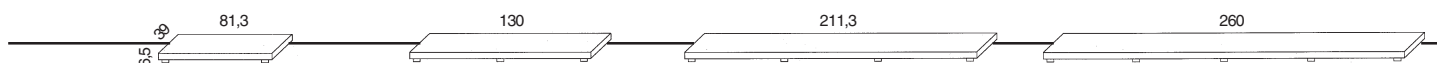

Best.-Nr. SO81-39
PG 1 iN 171

Best.-Nr. SO130-39
PG 1 iN 182

Best.-Nr. SO211-39
PG 1 iN 201

Best.-Nr. SO260-39
PG 1 iN 233

Planungssystem Einzeltypen

Maße in cm direkt am jeweiligen Bild!

Beleuchtungen und Zubehör siehe Seite 18-19

 = Akzentbereich

Hängeschränke 10-Raster

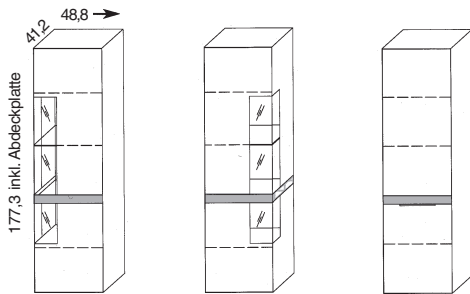

Hängeschränke 8-Raster

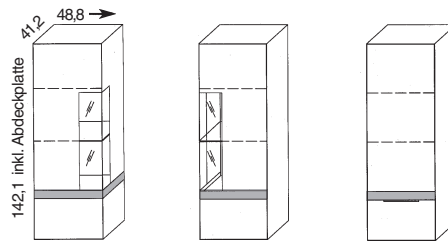

Hängeschrank 2-Raster

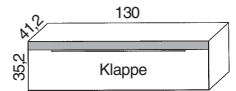

Best.-Nr.	HW10-801KL (Links)				HW8-801KL (Links)	
Best.-Nr.	HWV10-841KR	HWV10-841KL	HW10-801KR (Rechts)	HWV8-841KL	HWV8-841KR	HW8-801KR (Rechts)
PG 1 iN	464	464	409	448	448	396
						HW2-281D
						389

Alle Hängeschränke werden standardmäßig mit einer 13 mm starken Abdeckplatte geliefert. Die Abdeckplatte kann auf Wunsch bis max. 260 cm Länge am Stück gefertigt werden.

TV-Aufsatzpaneel mit Glasregal

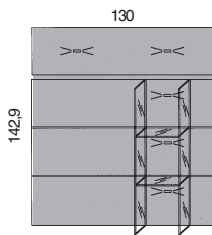

Glasregal

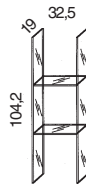

Best.-Nr.	ZWPTVL (seitenverkehrt)
Best.-Nr.	ZWPTVR (wie Abbildung)
PG 1 iN	443

RG104-33
185

Aufsatzpaneele

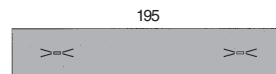
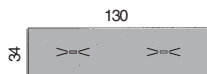

Best.-Nr.	WP130-34
PG 1 iN	221

WP195-34
274

Alle Aufsatzpaneele sind standardmäßig ohne Beleuchtungen. Die Markierungen in den Abbildungen zeigen die üblichen Positionen wenn mit zusätzlichen LED-Leuchten geplant wird. LED-Leuchte **LSP1** siehe Zubehör Seite 18.

Holz Wand- und Panelborde: 24,2 cm tief, 4,5 cm stark, universell, frei an der Wand zu befestigen.

 Belastbar mit 6 Kg /Laufmeter bei Festmauerwerk und Montage laut Herstellervorgabe



Best.-Nr.	260 cm lang	243,8 cm lang	227,5 cm lang	211,3 cm lang
PG 1 iN	STB2600	STB2438	STB2275	STB2113
	303	295	285	275

Planungssystem Einzeltypen

Maße in cm direkt am jeweiligen Bild!

Beleuchtungen und Zubehör siehe Seite 18-19

 = Akzentbereich

Hängepaneele mit Glasboden

 Belastbar mit 6 Kg /Laufmeter bei Festmauerwerk und Montage laut Herstellervorgabe

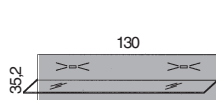

Best.-Nr. **ZWP2-130**
PG 1 iN 335

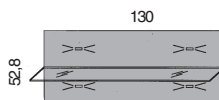

Best.-Nr. **ZWP3-130**
350

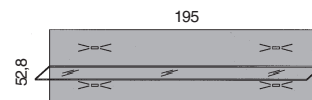

Best.-Nr. **ZWP3-195**
392

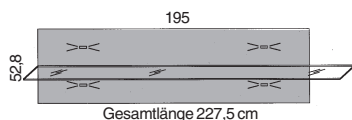

Best.-Nr. **ZWP3-228R**
PG 1 iN 394

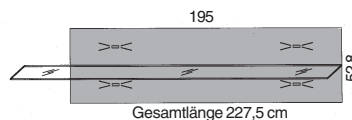

Best.-Nr. **ZWP3-228L**
394

Alle Hängepaneele sind standardmäßig ohne Beleuchtungen. Die Markierungen in den Abbildungen zeigen die üblichen Positionen wenn mit zusätzlichen LED-Leuchten geplant wird. LED-Leuchte **LSP1** siehe Zubehör Seite 18.

Highboard-Elemente 8-Raster

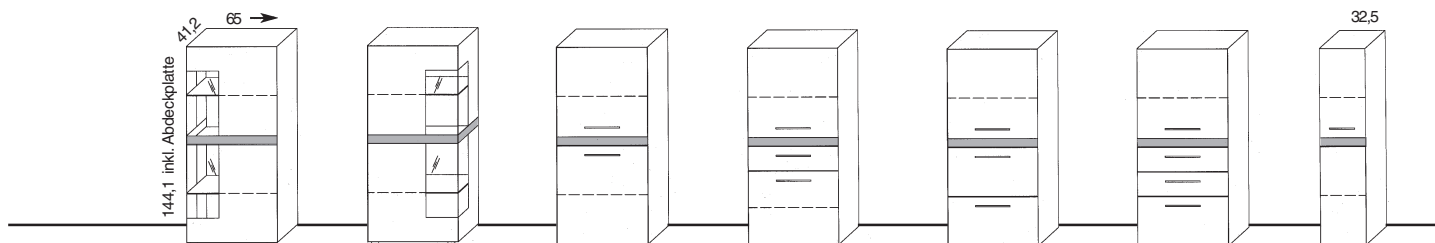

Best.-Nr.			U8-802L (Links)	U8-181L	U8-182L	U8-183L	U8-802SL
Best.-Nr.	UV8-841R	UV8-841L	U8-802R (Rechts)	U8-181R	U8-182R	U8-183R	U8-802SR
PG 1 iN	454	454	397	416	417	432	384

Alle Sideboard- und Highboard-Elemente werden standardmäßig mit einer 13 mm starken Abdeckplatte geliefert. Die Abdeckplatte kann auf Wunsch bis max. 260 cm Länge am Stück gefertigt werden.

Sideboard-Elemente 8-Raster

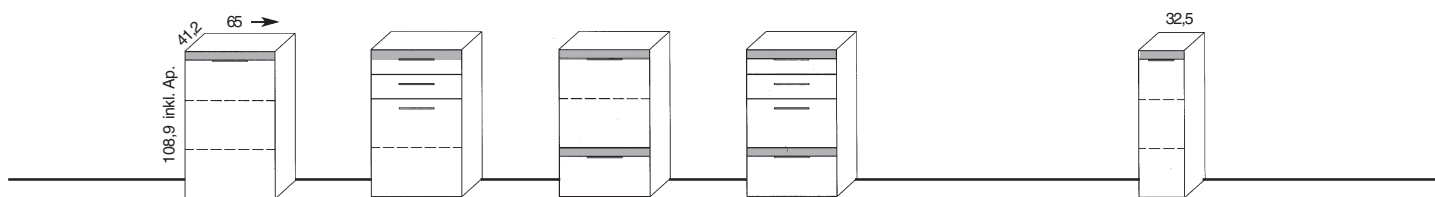

Best.-Nr.	U6-801L (Links)	U6-882L	U6-181L		U6-801SL
Best.-Nr.	U6-801R (Rechts)	U6-882R	U6-181R	U6-184	U6-801SR
PG 1 iN	370	407	403	428	351

Planungssystem Wangen und Böden

Maße in cm direkt am jeweiligen Bild!

Regalwangen

Tiefe 25 cm, Stärke 3,3 cm, Lochbohrungen einseitig oder beidseitig im Abstand von 2-Raster = alle 35,2 cm.

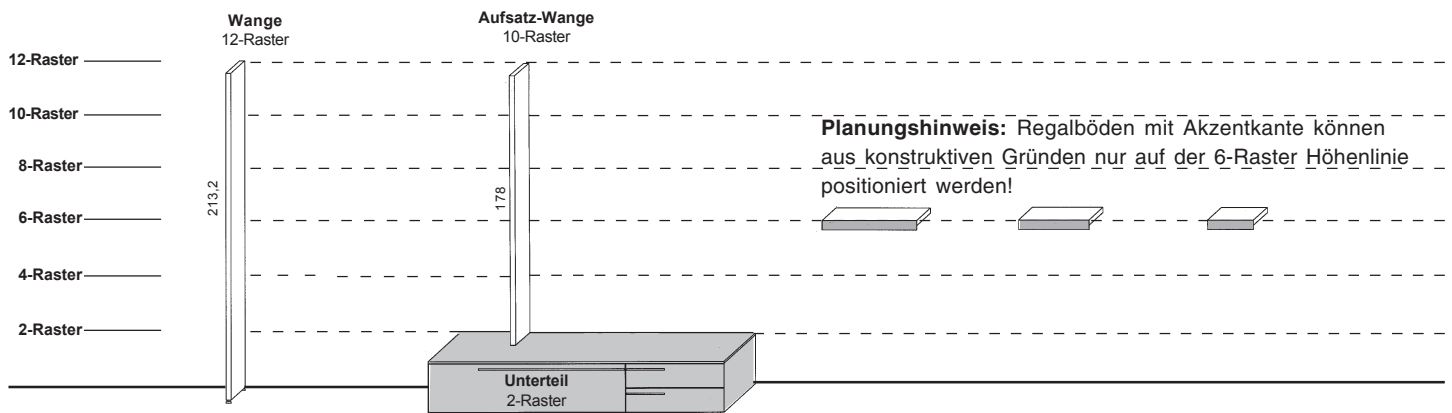

Best.-Nr.	WSL12C (Links)	WSAL10C (Links)
Best.-Nr.	WSM12C (Mitte)	WSAM10C (Mitte)
Best.-Nr.	WSR12C (Rechts)	WSAR10C (Rechts)
PG 1 iN	175	170

Regalböden

Tiefe 24,2 cm, Stärke 3,3

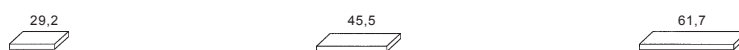

Best.-Nr.	Z29-24	Z46-24	Z62-24
PG 1 iN	128	136	144

Regalböden mit Akzentkante

Tiefe 24,2 cm, Stärke 3,3/5,9

Bitte Planungshinweis beachten!

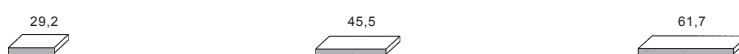

Best.-Nr.	ZM29-24	ZM46-24	ZM62-24
PG 1 iN	148	163	176

Esstische und Couchtische

Maße in cm direkt am jeweiligen Bild!

 = Akzentbereich

Esstische

Ausführungen: Lack weiß seidenmatt, Lack Taupe seidenmatt

Akzentbereiche Massiv-sägerauh geölt: Kernesche natur, Nußbaum natur, Eiche natur

Fußplatte: in Edelstahlloptik

Rechteckig nicht ausziehbar

Höhe 75 cm

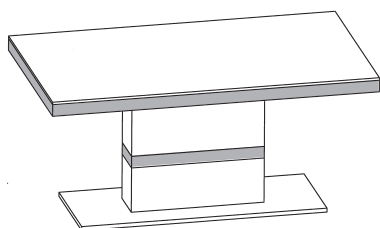

Breite 160 cm, Tiefe 95 cm

Breite 180 cm, Tiefe 95 cm

Best.-Nr.
PG 1 iN

ET160D
465

ET180D
469

Rechteckig ausziehbar

Der Tisch kann mit zwei 45 cm breiten Einlegeplatten auf 225- oder 270 cm ausgezogen werden. Beide Platten werden in der Tischkonstruktion gelagert.

Höhe 75 cm

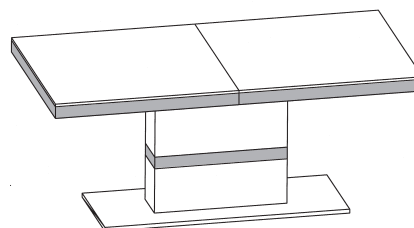

Breite 180 cm, Tiefe 95 cm

ET180AD
543

Bootsform nicht ausziehbar

Höhe 75 cm

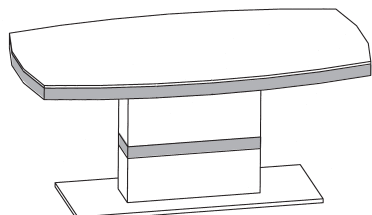

Breite 170 cm, Tiefe 95 cm

Best.-Nr.
PG 1 iN

ET170D
469

Bootsform ausziehbar

Der Tisch kann mit zwei 45 cm breiten Einlegeplatten auf 215- oder 260 cm ausgezogen werden. Beide Platten werden in der Tischkonstruktion gelagert.

Höhe 75 cm

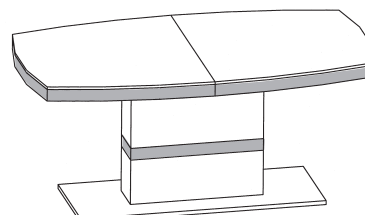

Breite 170 cm, Tiefe 95 cm

ET170AD
543

Couchtische

Ausführungen: Lack weiß seidenmatt, Lack Taupe seidenmatt

Akzentbereiche Massiv-sägerauh geölt: Kernesche natur, Nußbaum natur, Eiche natur

Fußplatte: In Lackausführung mit Lenkrollen

Höhe 42 cm

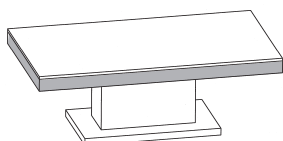

Breite 110 cm, Tiefe 65 cm

Best.-Nr.
PG 1 iN

CT110D
426

Höhe 42 cm

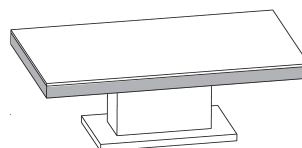

Breite 125 cm, Tiefe 75 cm



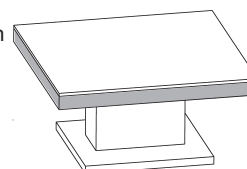

CT125D
431

Höhe 42 cm

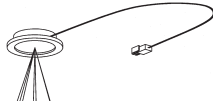

Breite 85 cm, Tiefe 85 cm

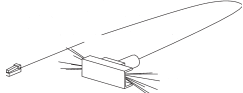
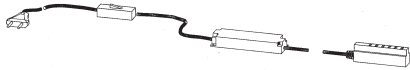
CT85D
419

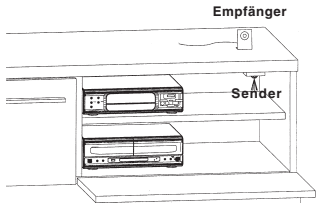
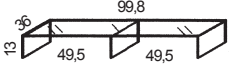
Artikel	Best.-Nr.	iN	Beschreibung
Beleuchtungen und Schalter			
LED-Edgeline-Beleuchtungen Breite 40 cm	LGB40	142	 <p>Nur in Verbindung mit LED-Vorschaltgerät möglich. 12 Volt/0,6 Watt, Kabellänge 4 Meter. Stromzuleitung erfolgt über Kabel durch die Rückwand!</p>
LED-Einbaustrahler	LST2	140	 <p>Für Vitrinen, Steckborde und Zwischenböden verwendbar. 12 Volt/2,5 Watt, versteckte Kabelführung, Länge 4 Meter. Nur mit LED-Vorschaltgerät möglich.</p>
LED-Beleuchtung für TV-Bank	LB114	153	 <p>bestehend aus 1 LED-Leuchte 114 cm lang, Kabellänge ca. 4 Meter. Vorschaltgerät erforderlich. 12 Volt/3,3 Watt.</p>
LED-Leuchte für Paneele	LSP1	124	 <p>Kabellänge ca. 4 Meter. Vorschaltgerät erforderlich. 12 Volt/1 Watt.</p>
LED-Vorschaltgerät	LEVG15	151	 <p>12 Volt/15 Watt, ausreichend für max. 6 Anschlüsse. Kabellänge ca. 5 Meter, Schalter an der Zuleitung.</p>
Funkfernbedienung für Beleuchtungen	FKS3	235	 <p>Mit dieser Fernbedienung können Panelbeleuchtungen und Vorschaltgeräte geschaltet werden. Pro Fernbedienung sind 3 unterschiedliche Beleuchtungen steuerbar, keine Dimmung.</p>
IR Repeater	IRWP Empfänger im TV-Panel eingebohrt. IRST Empfänger auf Ständer wie Abbildung.	180 180	 <p>IR=infrarot</p> <p>Der IR Repeater verlängert die Reichweite von handelsüblichen IR Fernbedienungen in das Möbelerinnere. Es können so z.B. DVD-Player hinter einer geschlossenen Klappe bedient werden. Ankommende IR-Befehle der Geräte-Fernbedienung werden über den Empfänger aufgefangen, verstärkt und über den Sender ins Möbelerinnere weitergeleitet. Vorteil, der Repeater leitet nur Signale weiter, er benötigt deshalb auch keine eigene Fernbedienung. Zum Betrieb ist ein Netzanschluß mit 220 Volt erforderlich. Nur in Verbindung mit Klappe im Unterteil möglich!</p>
TV-Aufsatz aus Glas			
Glas TV-Aufsatz für Flachbildschirme	GA998-36	297	 <p>universell als Sideboard-Aufsatz oder auf Unterteilen verwendbar. Die Glasplatte ist 8mm dick - Tragkraft 45kg. Ausführung Parsolglas grau.</p>

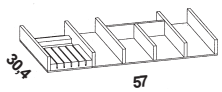
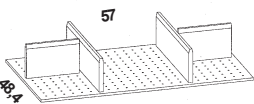
Artikel	Best.-Nr.	iN	Beschreibung
Elektrotaufach			
Elektrotaufach mit Funkfernbedienung Einbau hinter 32,5 cm breiten Türen 48,8 cm breiten Türen 65,0 cm breiten Türen	ES33F ES49F ES65F	264 264 264	 <p>Bitte angeben bei welchem Element der Einbau erfolgen soll. Der integrierte Empfänger der Fernbedienung hat 3 Anschlüsse mit 220 Volt. Es können alle Vorschaltgeräte, sowie Anschlusskabel von Paneel- oder Regalbeleuchtungen angeschlossen und getrennt geschaltet werden. Die obere Abdeckung ist ein abnehmbarer Holzboden, der Schrank bleibt deshalb in voller Tiefe nutzbar.</p>
Holz- und Glaseinlegeböden			
Holzeinlegeboden für 65 cm breite Typen	FA65	132	Zusätzlicher Holzeinlegeboden hinter Türen 61,1 X 33 X 1,9 cm
Holzeinlegeboden für 48,8 cm breite Typen	FA49	132	Zusätzlicher Holzeinlegeboden hinter Türen 44,9 X 33 X 1,9 cm
Holzeinlegeboden für 32,5 cm breite Typen	FA33	129	Zusätzlicher Holzeinlegeboden hinter Türen 28,6 X 33 X 1,9 cm
Glaseinlegeboden für 65 cm breite Glastüren	GLFA65-32	132	Zusätzlicher Glasboden hinter Vitrintüren 61,1 X 32 X 0,6 cm
Glaseinlegeboden für 49 cm breite Glastüren	GLFA49-32	132	Zusätzlicher Glasboden hinter Vitrintüren 44,9 X 32 X 0,6 cm
Schubkasten-Sonderausstattungen			
Mehrpreis Vollauszug	VZ320	111	Für 32 cm tiefe Schubkästen.
Mehrpreis Vollauszug	VZ500	111	Für 50 cm tiefe Schubkästen.
Besteckeinteilung für 65 cm Schubkästen	BE65M	202	 <p>Für 6-teiliges Besteck, mit Messerblock. Ausführung Buche massiv, Breite 57 cm, Tiefe 30,4 cm. Nicht für tiefe Unterteile geeignet.</p>
Organisationseinteilung für tiefe Unterteile 2-Raster	OET65	201	 <p>Für 65 cm breite Unterteil-Schubkästen - 48,4 cm x 57 cm. Ausführung Buche massiv - Innenfächer durch Lochreihen verstellbar. (mit 2 Längs- und 2 Querteilern)</p>

Für Bestellungen bis zu einem Warenwert von **iN 249** wird ein Mindermengen-Zuschlag von **iN 120** berechnet.

