

# » TERRA « VON GWINNER

Typenliste 07/2011

gültig ab 01.07.2011

Gwinner Wohndesign

mit Ident-Nr. (iN)



**GWINNER**<sup>®</sup>  
W O H N D E S I G N

# Ausführungen

## Preisgruppe 1

Korpus Kernesche furniert, Front Kernesche geschroppt

**Akzentausführung Lack graphit seidenmatt**

## Preisgruppe 2

Korpus Eiche medium furniert, Front Eiche medium geschroppt

**Akzentausführung Lack graphit seidenmatt**

**Wichtig!** Regalwangen, Regalböden, Abdeckplatten, Winkelborde, Steckborde, Paneele und Tischgestelle werden in beiden Preisgruppen immer in der **Akzentausführung** Lack graphit seidenmatt geliefert.

Die lieferbaren Farbtöne sind Gwinner-spezifisch und entsprechen keiner Normung. Die Gwinner-Farbmuster geben diese Töne annähernd wieder und dienen zur Orientierung.

### Kundenservice:

#### Verkauf:

Wir sind telefonisch erreichbar.

Mo.- Fr. 8-18 Uhr Tel. 07445-183-0

Sa. 10-16:30 Uhr Tel. 07445-183-370

#### Skizzen-Service:

Perspektiv-Skizzen innerhalb von 45 Min.

Mo.- Fr. 8-18 Uhr Tel. 07445-183-370

Sa. 10-16:30 Uhr Tel. 07445-183-370

Fax 07445-183-399

#### Lieferzeiten Info:

Tag- und Nacht-Service mit Abruf-Fax.

Wählen Sie an Ihrem Faxgerät unter

Abruf-Fax (07445) 183 55 888

#### Internet:

[www.gwinner.de](http://www.gwinner.de)

## Inhaltsverzeichnis

|   |           |       |
|---|-----------|-------|
| Ausführungen, Preisgruppen                                    | Seite     | 2     |
| Produktinformationen  | Seite     | 3-5   |
| Wandkombinationen   | Seite     | 6-14  |
| Veränderungsmöglichkeiten von Wandkombinationen               | Seite     | 15    |
| Sideboard- und Highboard-Kombinationen                        | Seite     | 15    |
| Planungssystem Einzeltypen                                    | Seite     | 16-22 |
| Couchtische und Esstische                                     | Seite     | 23    |
| Zubehör ( Beleuchtungen, Spiegelrückwände, Einlegeböden etc.) | Seite     | 24+25 |
| Planungsraster  | Rückseite |       |

## Produktinformationen

### Qualitätsmerkmale:

Alle sichtbaren Korpusteile sind außen und innen echtholz furniert oder lackiert.

Schubkästen laufen auf Quadro-Teilauszügen mit Softschliebung. Vollauszüge mit Softschliebung sind gegen Aufpreis lieferbar.

Die eingesetzten Ganzmetall-Klippbänder sind 3-fach verstellbar. Alle Türen sind serienmäßig mit Dämpfung ausgestattet.

### Bestellhinweise:

Alle eintürigen Elemente können mit Links- oder Rechtsanschlag bestellt werden. Bitte auf Ihrer Bestellung vermerken, da sonst Standardanschlag rechts erfolgt.

Benutzen Sie für Ihre Bestellung den Bestellraster auf der letzten Seite, ein wesentlich vereinfachtes Hilfsmittel zur Planung. Für uns ist diese Unterlage eine große Hilfe, um den Auftrag fehlerfrei erfassen zu können.

Wir weisen darauf hin, dass sich bei unklaren oder unvollständigen Aufträgen der Liefertermin verlängern kann. Bitte achten Sie bei Bestellungen auf Vollständigkeit, nur so können wir eine schnelle und fehlerfreie Auftragsabwicklung gewährleisten.

## Terra ist mit dem Gütezeichen der DGM ausgezeichnet



- Geprüfte Qualität
- Garantierte Sicherheit
- Gesundes Wohnen

...erkennen Sie an diesem Zeichen

**Herstellungsland:** Deutschland

## Verarbeitete Materialien:

Die Front besteht aus einer 13 mm starken graphit-lackierten E1 Spanplatte als Trägerplatte. Die geschropten Applikationen in Kernesche oder Eiche aus 10 mm starkem Massivholz.

Seiten, Böden und Rückwände Spanplatte E1. Im sichtbaren Bereich echtholz-furniert, oder lackiert. Seiten und Böden 19 mm, Abdeckplatten 33 mm, Rückwände 5 mm stark.

Schubkästen laufen auf Quadro-Teilauszügen mit Softeinzug und Dämpfung, geprüft für 40.000 Öffnungen.

Türen und Glastüren haben vernickelte 3-fach justierbare Metall-Topfbänder mit Schnellmontagetechnik, geprüft für 40.000 Öffnungen. Für alle Verschleißteile wird ein funktionsfähiger kompatibler Ersatz von mind. 5 Jahren sichergestellt.

Vitrintüren sind aus Floatglas klar, Glaseinlegeböden aus Floatglas klar, Couchtischablagen aus satiniertem Glas.

## Belastbarkeit:



Unterteilschubkästen mit 15 kg, alle anderen Schubkästen mit 10 kg bei gleichmäßiger Beladung.

Holzböden mit 15 kg, Glasböden mit 10 kg, Steckborde siehe Info Seite 22. Weitere Belastungsangaben an den entsprechenden Elementen.

## Wohnhygiene:

Terra erfüllt die Anforderungen für gesundes Wohnen, schadstoffgeprüft nach RAL-GZ 430/1-1.

## Pflegehinweise:

Reinigen mit trockenem Staubtuch oder leicht feucht abwischen. Die eingesetzten Lacke sind hochabriebfest nach DIN 68861.

## Elektrik:

Alle Beleuchtungselemente und Anschlusskabel sind VDE geprüft. Leuchtmittel sind Verschleißteile und sind im Fachhandel erhältlich.

Irrtum sowie Konstruktions-, Farb- und Materialänderungen im Rahmen des technischen Fortschrittes vorbehalten.

## Produktinformationen

**Elektroinstallation:** Nachfolgende Skizze ist eine schematische Darstellung der Positionen und Verlegewege der Elektroinstallation. Die Darstellungen der Leitungen, Beleuchtungen und des Elektroaufachs sind rein symbolisch und nicht maßstabsgetreu. Die dargestellten Leitungen liegen mit Ausnahme des Kabelkanals auf der Rückseite der Elemente.

Zur optimierten Kabelführung zwischen Unterteil und Hängeschrank oder Winkelbord wird ein weißer, streichfähiger Kabelkanal mitgeliefert. Der Kabelkanal kann an die Wand geklebt oder geschraubt werden, es können abhängig vom Kabelquerschnitt 1-3 Kabel darin verlegt werden.

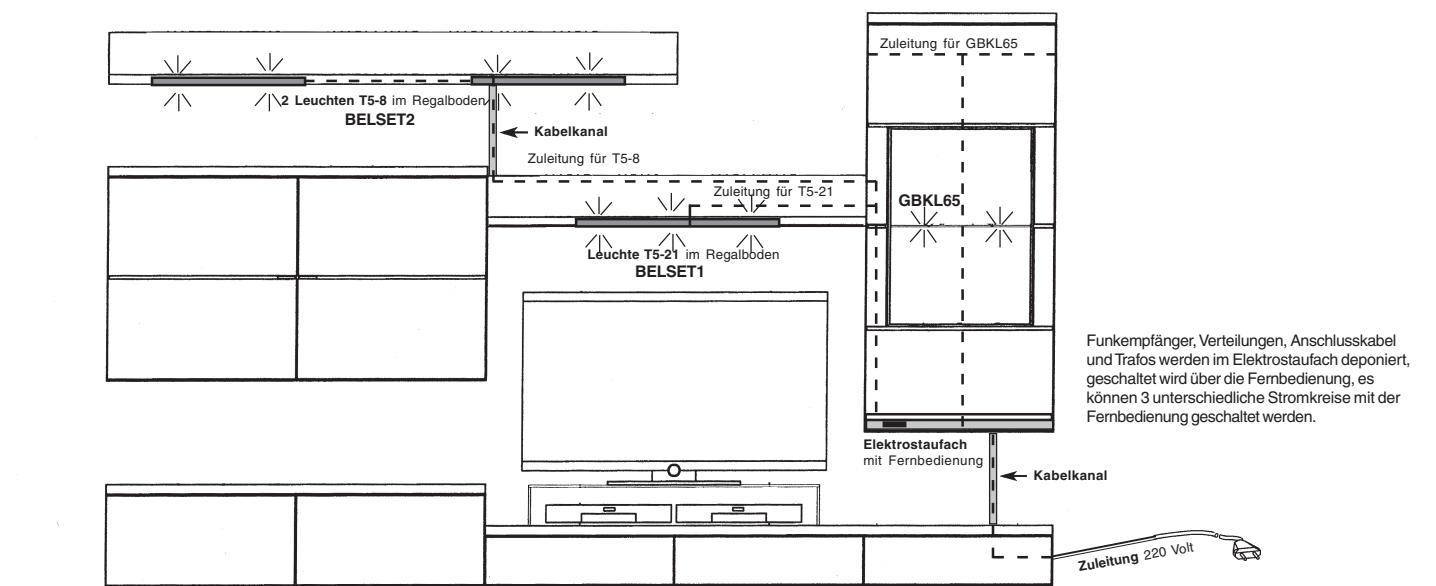

## Veränderungsmöglichkeiten von Wandkombinationen

- Wandkombinationen können mit zusätzlichen Elementen ergänzt werden. Stellfolgeänderungen und spiegelbildliche Anordnungen sind ohne Mehrpreis möglich.
- Mit einer **einmaligen** Änderungspauschale in Höhe von **IN 249** können beliebig viele Teile aus einer Wandkombination mit Teilen aus der Typenliste getauscht werden.
- Ist der Preis der neuen Type/Typen höher, muß zur Änderungspauschale noch die Preisdifferenz der Elemente addiert werden. Minderpreise werden nicht vergütet.

**Teilen Sie uns bitte auf Ihrer Bestellung die Best.-Nr. der zugrunde gelegten Wandkombination mit. Nur so können wir bei der Bearbeitung die Änderungsmöglichkeiten berücksichtigen!**

Maße in cm direkt am jeweiligen Bild!

H: 198,9 cm

Tiefe: 41.2-55,7 cm

**Best.-Nr.**  
PG 1 iN  
PG 2 iN

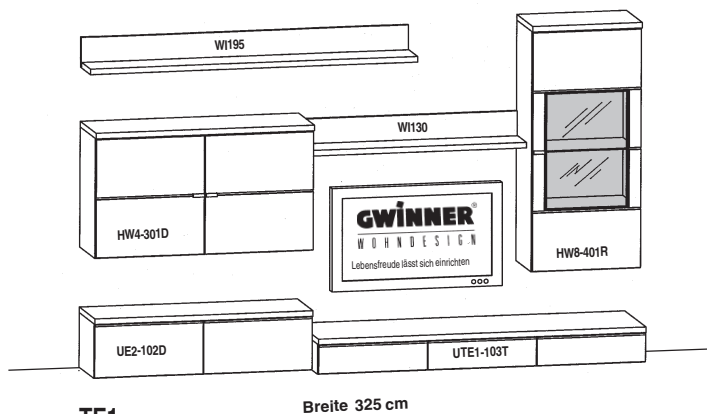

**TE1**  
624  
636

Breite 325 cm

**Empfohlenes Zubehör:**

| Beleuchtung                         |                | je  |
|-------------------------------------|----------------|-----|
| 1 Glaskantenbeleuchtung             | <b>GBKL65</b>  | 143 |
| 1 Trafo 60 Watt                     | <b>TRA2HA</b>  | 152 |
| 1 Beleuchtung für Winkelbord        | <b>BELSET2</b> | 209 |
| 1 Beleuchtung für Winkelbord        | <b>BELSET1</b> | 154 |
| Elektrotafach mit Funkfernbedienung | <b>ES65F</b>   | 266 |

**Zubehör allgemein**

|                        |                 |     |
|------------------------|-----------------|-----|
| Glas TV-Aufsatz 90 cm  | <b>GA90-30</b>  | 247 |
| Glas TV-Aufsatz 120 cm | <b>GA120-30</b> | 306 |

Wird anstelle des standardmäßigen Unterteils eine Variante mit Kabelmanagement gewünscht, wird die Preisdifferenz der Unterteile hinzugerechnet.

H: 195,6 cm

Tiefe: 41.2-55,7 cm

**Best.-Nr.**  
PG 1 iN  
PG 2 iN

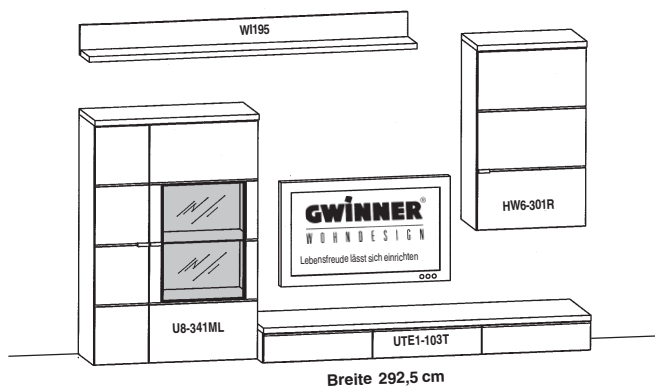

**TE2**  
608  
616

Breite 292,5 cm

**Empfohlenes Zubehör:**

| Beleuchtung                         |                | je  |
|-------------------------------------|----------------|-----|
| 1 Glaskantenbeleuchtung             | <b>GBKL65</b>  | 143 |
| 1 Trafo 60 Watt                     | <b>TRA2HA</b>  | 152 |
| 1 Beleuchtung für Winkelbord        | <b>BELSET2</b> | 209 |
| Elektrotafach mit Funkfernbedienung | <b>ES65F</b>   | 266 |

**Zubehör allgemein**

|                        |                 |     |
|------------------------|-----------------|-----|
| Glas TV-Aufsatz 90 cm  | <b>GA90-30</b>  | 247 |
| Glas TV-Aufsatz 120 cm | <b>GA120-30</b> | 306 |

Wird anstelle des standardmäßigen Unterteils eine Variante mit Kabelmanagement gewünscht, wird die Preisdifferenz der Unterteile hinzugerechnet.

H: 198,9 cm

Tiefe: 41.2-55,7 cm

**Best.-Nr.**  
PG 1 iN  
PG 2 iN

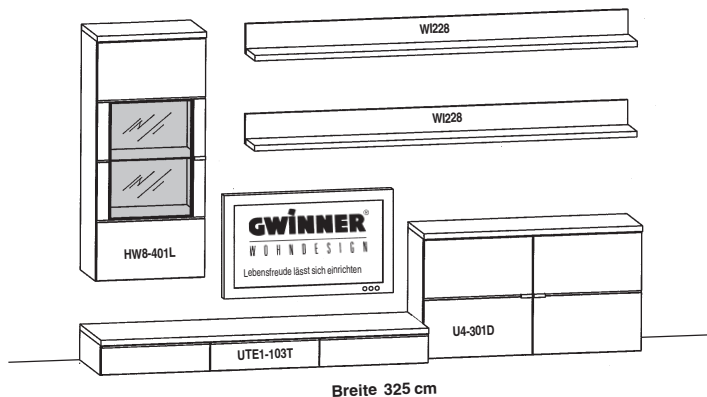

**TE3**  
607  
616

Breite 325 cm

**Empfohlenes Zubehör:**

| Beleuchtung                         |                | je  |
|-------------------------------------|----------------|-----|
| 1 Glaskantenbeleuchtung             | <b>GBKL65</b>  | 143 |
| 1 Trafo 60 Watt                     | <b>TRA2HA</b>  | 152 |
| 2 Beleuchtung für Winkelbord        | <b>BELSET2</b> | 209 |
| Elektrotafach mit Funkfernbedienung | <b>ES65F</b>   | 266 |

**Zubehör allgemein**

|                        |                 |     |
|------------------------|-----------------|-----|
| Glas TV-Aufsatz 90 cm  | <b>GA90-30</b>  | 247 |
| Glas TV-Aufsatz 120 cm | <b>GA120-30</b> | 306 |

Wird anstelle des standardmäßigen Unterteils eine Variante mit Kabelmanagement gewünscht, wird die Preisdifferenz der Unterteile hinzugerechnet.

Maße in cm direkt am jeweiligen Bild!

H: 198,9 cm

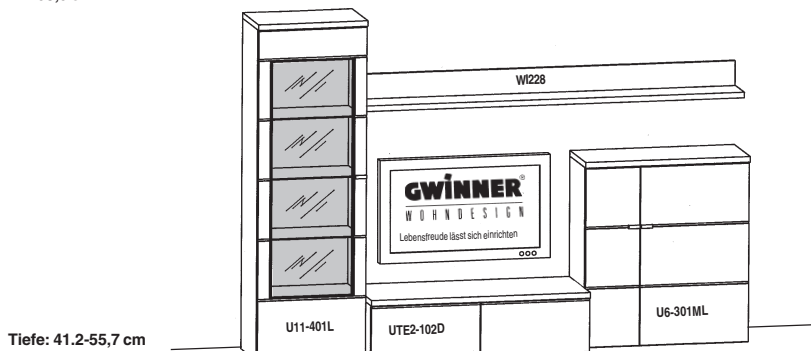

Tiefe: 41.2-55,7 cm

|                  |            |
|------------------|------------|
| <b>Best.-Nr.</b> | <b>TE4</b> |
| PG 1 iN          | 608        |
| PG 2 iN          | 618        |

Breite 292,5 cm

### Empfohlenes Zubehör:

je

#### Beleuchtung

|                                      |                |     |
|--------------------------------------|----------------|-----|
| 3 Glaskantenbeleuchtungen            | <b>GBKL65</b>  | 143 |
| 1 Trafo 60 Watt                      | <b>TRA2HA</b>  | 152 |
| 1 Beleuchtung für Winkelbord         | <b>BELSET2</b> | 209 |
| Elektrotaufach mit Funkfernbedienung | <b>ES65F</b>   | 266 |

#### Zubehör allgemein

|                        |                 |     |
|------------------------|-----------------|-----|
| Glas TV-Aufsatz 90 cm  | <b>GA90-30</b>  | 247 |
| Glas TV-Aufsatz 120 cm | <b>GA120-30</b> | 306 |

Wird anstelle des standardmäßigen Unterteils eine Variante mit Kabelmanagement gewünscht, wird die Preisdifferenz der Unterteile hinzugerechnet.

H: 198,9 cm

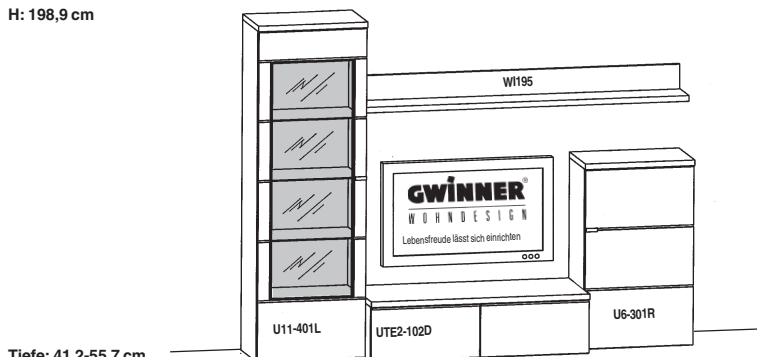

Tiefe: 41.2-55,7 cm

|                  |            |
|------------------|------------|
| <b>Best.-Nr.</b> | <b>TE5</b> |
| PG 1 iN          | 587        |
| PG 2 iN          | 597        |

Breite 260 cm

### Empfohlenes Zubehör:

je

#### Beleuchtung

|                                      |                |     |
|--------------------------------------|----------------|-----|
| 3 Glaskantenbeleuchtungen            | <b>GBKL65</b>  | 143 |
| 1 Trafo 60 Watt                      | <b>TRA2HA</b>  | 152 |
| 1 Beleuchtung für Winkelbord         | <b>BELSET2</b> | 209 |
| Elektrotaufach mit Funkfernbedienung | <b>ES65F</b>   | 266 |

#### Zubehör allgemein

|                        |                 |     |
|------------------------|-----------------|-----|
| Glas TV-Aufsatz 90 cm  | <b>GA90-30</b>  | 247 |
| Glas TV-Aufsatz 120 cm | <b>GA120-30</b> | 306 |

Wird anstelle des standardmäßigen Unterteils eine Variante mit Kabelmanagement gewünscht, wird die Preisdifferenz der Unterteile hinzugerechnet.

H: 195,6 cm

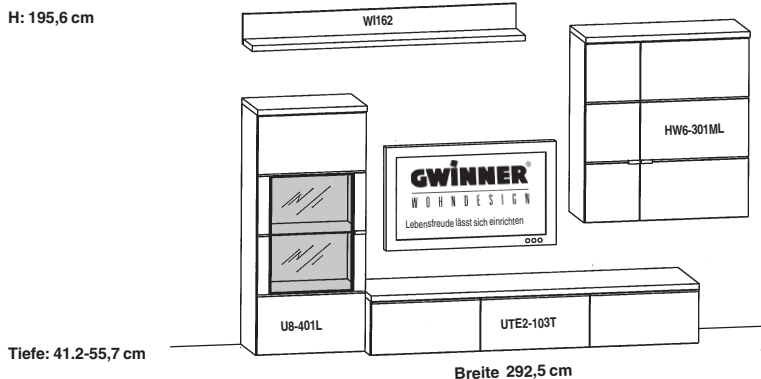

Tiefe: 41.2-55,7 cm

|                  |            |
|------------------|------------|
| <b>Best.-Nr.</b> | <b>TE6</b> |
| PG 1 iN          | 608        |
| PG 2 iN          | 618        |

Breite 292,5 cm

### Empfohlenes Zubehör:

je

#### Beleuchtung

|                                      |                |     |
|--------------------------------------|----------------|-----|
| 1 Glaskantenbeleuchtung              | <b>GBKL65</b>  | 143 |
| 1 Trafo 60 Watt                      | <b>TRA2HA</b>  | 152 |
| 1 Beleuchtung für Winkelbord         | <b>BELSET2</b> | 209 |
| Elektrotaufach mit Funkfernbedienung | <b>ES65F</b>   | 266 |

#### Zubehör allgemein

|                        |                 |     |
|------------------------|-----------------|-----|
| Glas TV-Aufsatz 90 cm  | <b>GA90-30</b>  | 247 |
| Glas TV-Aufsatz 120 cm | <b>GA120-30</b> | 306 |

Wird anstelle des standardmäßigen Unterteils eine Variante mit Kabelmanagement gewünscht, wird die Preisdifferenz der Unterteile hinzugerechnet.

Maße in cm direkt am jeweiligen Bild!

H: 198,9 cm

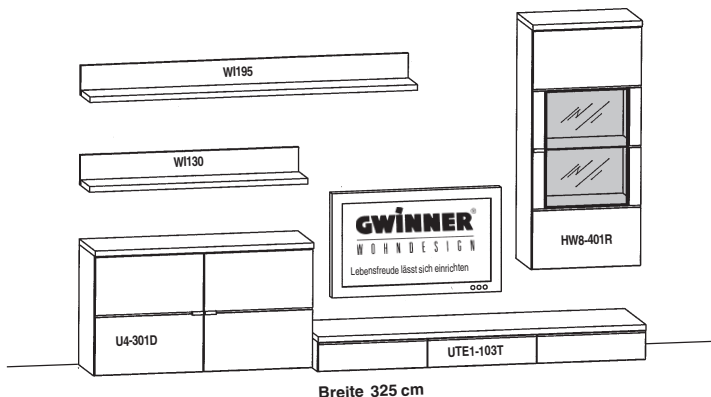

Tiefe: 41.2-55,7 cm

Breite 325 cm

**Best.-Nr.** TE7  
**PG 1 iN** 605  
**PG 2 iN** 614

### Empfohlenes Zubehör:

| Beleuchtung                          |                 | je  |
|--------------------------------------|-----------------|-----|
| 1 Glaskantenbeleuchtung              | <b>GBKL65</b>   | 143 |
| 1 Trafo 60 Watt                      | <b>TRA2HA</b>   | 152 |
| 1 Beleuchtung für Winkelbord         | <b>BELSET2</b>  | 209 |
| 1 Beleuchtung für Winkelbord         | <b>BELSET1</b>  | 154 |
| Elektrotaufach mit Funkfernbedienung | <b>ES65F</b>    | 266 |
| Zubehör allgemein                    |                 |     |
| Glas TV-Aufsatz 90 cm                | <b>GA90-30</b>  | 247 |
| Glas TV-Aufsatz 120 cm               | <b>GA120-30</b> | 306 |

Wird anstelle des standardmäßigen Unterteils eine Variante mit Kabelmanagement gewünscht, wird die Preisdifferenz der Unterteile hinzugerechnet.

H: 198,9 cm

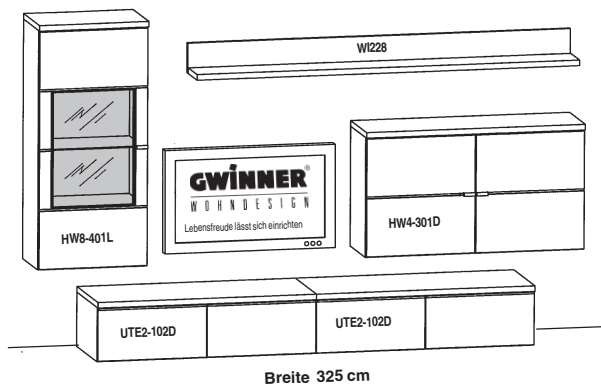

Tiefe: 41.2-55,7 cm

Breite 325 cm

**Best.-Nr.** TE8  
**PG 1 iN** 616  
**PG 2 iN** 626

### Empfohlenes Zubehör:

| Beleuchtung                          |                 | je  |
|--------------------------------------|-----------------|-----|
| 1 Glaskantenbeleuchtung              | <b>GBKL65</b>   | 143 |
| 1 Trafo 60 Watt                      | <b>TRA2HA</b>   | 152 |
| 1 Beleuchtung für Winkelbord         | <b>BELSET2</b>  | 209 |
| Elektrotaufach mit Funkfernbedienung | <b>ES65F</b>    | 266 |
| Zubehör allgemein                    |                 |     |
| Glas TV-Aufsatz 90 cm                | <b>GA90-30</b>  | 247 |
| Glas TV-Aufsatz 120 cm               | <b>GA120-30</b> | 306 |

Wird anstelle des standardmäßigen Unterteils eine Variante mit Kabelmanagement gewünscht, wird die Preisdifferenz der Unterteile hinzugerechnet.

H: 198,9 cm

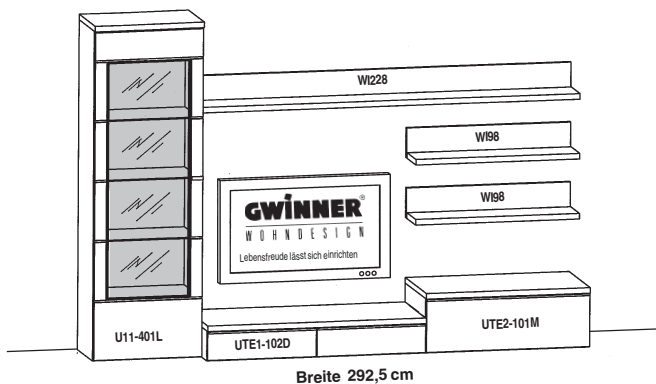

Tiefe: 41.2-55,7 cm

Breite 292,5 cm

**Best.-Nr.** TE9  
**PG 1 iN** 587  
**PG 2 iN** 595

### Empfohlenes Zubehör:

| Beleuchtung                          |                 | je  |
|--------------------------------------|-----------------|-----|
| 3 Glaskantenbeleuchtungen            | <b>GBKL65</b>   | 143 |
| 1 Trafo 60 Watt                      | <b>TRA2HA</b>   | 152 |
| 1 Beleuchtung für Winkelbord         | <b>BELSET2</b>  | 209 |
| 2 Beleuchtung für Winkelbord         | <b>BELSET3</b>  | 154 |
| Elektrotaufach mit Funkfernbedienung | <b>ES65F</b>    | 266 |
| Zubehör allgemein                    |                 |     |
| Glas TV-Aufsatz 90 cm                | <b>GA90-30</b>  | 247 |
| Glas TV-Aufsatz 120 cm               | <b>GA120-30</b> | 306 |

Wird anstelle des standardmäßigen Unterteils eine Variante mit Kabelmanagement gewünscht, wird die Preisdifferenz der Unterteile hinzugerechnet.

Maße in cm direkt am jeweiligen Bild!

H: 198,9 cm

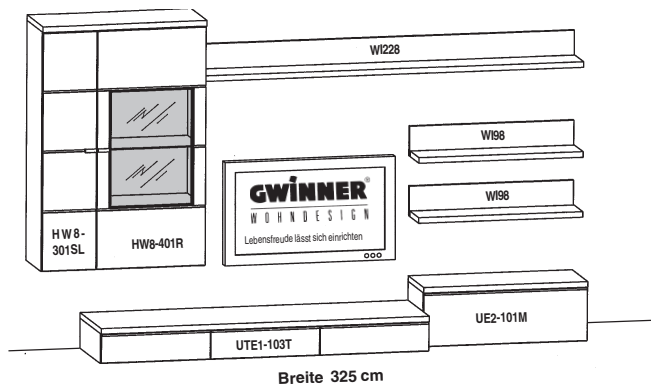

Tiefe: 41.2-55,7 cm

**Best.-Nr.** TE10  
**PG 1 iN** 621  
**PG 2 iN** 631

**Empfohlenes Zubehör:**

| Beleuchtung                          |                | je  |
|--------------------------------------|----------------|-----|
| 1 Glaskantenbeleuchtung              | <b>GBKL65</b>  | 143 |
| 1 Trafo 60 Watt                      | <b>TRA2HA</b>  | 152 |
| 1 Beleuchtung für Winkelbord         | <b>BELSET2</b> | 209 |
| 2 Beleuchtung für Winkelbord         | <b>BELSET3</b> | 154 |
| Elektrotaufach mit Funkfernbedienung | <b>ES65F</b>   | 266 |

**Zubehör allgemein**

|                        |                 |     |
|------------------------|-----------------|-----|
| Glas TV-Aufsatz 90 cm  | <b>GA90-30</b>  | 247 |
| Glas TV-Aufsatz 120 cm | <b>GA120-30</b> | 306 |

Wird anstelle des standardmäßigen Unterteils eine Variante mit Kabelmanagement gewünscht, wird die Preisdifferenz der Unterteile hinzugerechnet.

H: 198,9 cm

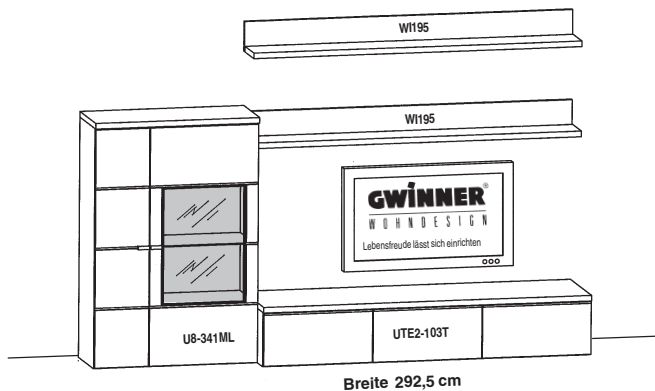

Tiefe: 41.2-55,7 cm

**Best.-Nr.** TE11  
**PG 1 iN** 594  
**PG 2 iN** 602

**Empfohlenes Zubehör:**

| Beleuchtung                          |                | je  |
|--------------------------------------|----------------|-----|
| 1 Glaskantenbeleuchtung              | <b>GBKL65</b>  | 143 |
| 1 Trafo 60 Watt                      | <b>TRA2HA</b>  | 152 |
| 2 Beleuchtung für Winkelbord         | <b>BELSET2</b> | 209 |
| Elektrotaufach mit Funkfernbedienung | <b>ES65F</b>   | 266 |

**Zubehör allgemein**

|                        |                 |     |
|------------------------|-----------------|-----|
| Glas TV-Aufsatz 90 cm  | <b>GA90-30</b>  | 247 |
| Glas TV-Aufsatz 120 cm | <b>GA120-30</b> | 306 |

Wird anstelle des standardmäßigen Unterteils eine Variante mit Kabelmanagement gewünscht, wird die Preisdifferenz der Unterteile hinzugerechnet.

H: 198,9 cm

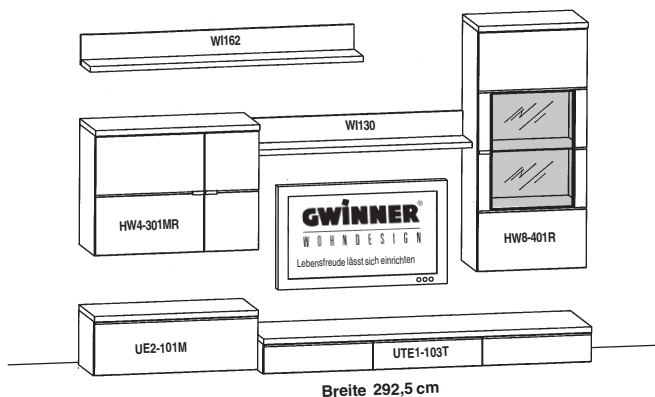

Tiefe: 41.2-55,7 cm

**Best.-Nr.** TE12  
**PG 1 iN** 616  
**PG 2 iN** 624

**Empfohlenes Zubehör:**

| Beleuchtung                          |                | je  |
|--------------------------------------|----------------|-----|
| 1 Glaskantenbeleuchtung              | <b>GBKL65</b>  | 143 |
| 1 Trafo 60 Watt                      | <b>TRA2HA</b>  | 152 |
| 1 Beleuchtung für Winkelbord         | <b>BELSET2</b> | 209 |
| 1 Beleuchtung für Winkelbord         | <b>BELSET1</b> | 154 |
| Elektrotaufach mit Funkfernbedienung | <b>ES65F</b>   | 266 |

**Zubehör allgemein**

|                        |                 |     |
|------------------------|-----------------|-----|
| Glas TV-Aufsatz 90 cm  | <b>GA90-30</b>  | 247 |
| Glas TV-Aufsatz 120 cm | <b>GA120-30</b> | 306 |

Wird anstelle des standardmäßigen Unterteils eine Variante mit Kabelmanagement gewünscht, wird die Preisdifferenz der Unterteile hinzugerechnet.

Maße in cm direkt am jeweiligen Bild!

H: 198,9 cm

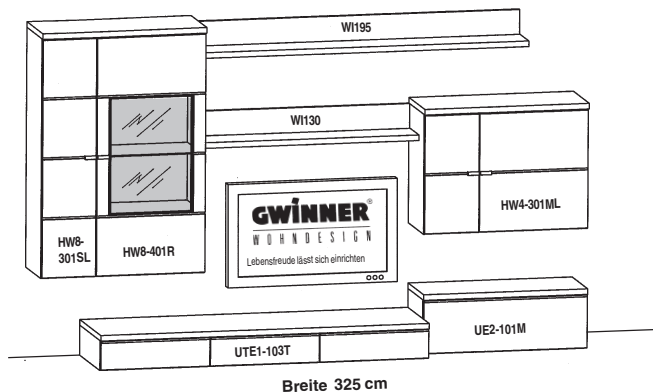

Tiefe: 41.2-55,7 cm

**Best.-Nr.** TE13  
**PG 1 iN** 645  
**PG 2 iN** 655

**Empfohlenes Zubehör:**

| Beleuchtung                          |                |     |
|--------------------------------------|----------------|-----|
| 1 Gaskantenbeleuchtung               | <b>GBKL65</b>  | 143 |
| 1 Trafo 60 Watt                      | <b>TRA2HA</b>  | 152 |
| 1 Beleuchtung für Winkelbord         | <b>BELSET2</b> | 209 |
| 1 Beleuchtung für Winkelbord         | <b>BELSET1</b> | 154 |
| Elektrotaufach mit Funkfernbedienung | <b>ES65F</b>   | 266 |

| Zubehör allgemein      |                 |     |
|------------------------|-----------------|-----|
| Glas TV-Aufsatz 90 cm  | <b>GA90-30</b>  | 247 |
| Glas TV-Aufsatz 120 cm | <b>GA120-30</b> | 306 |

Wird anstelle des standardmäßigen Unterteils eine Variante mit Kabelmanagement gewünscht, wird die Preisdifferenz der Unterteile hinzugerechnet.

H: 251,7 cm

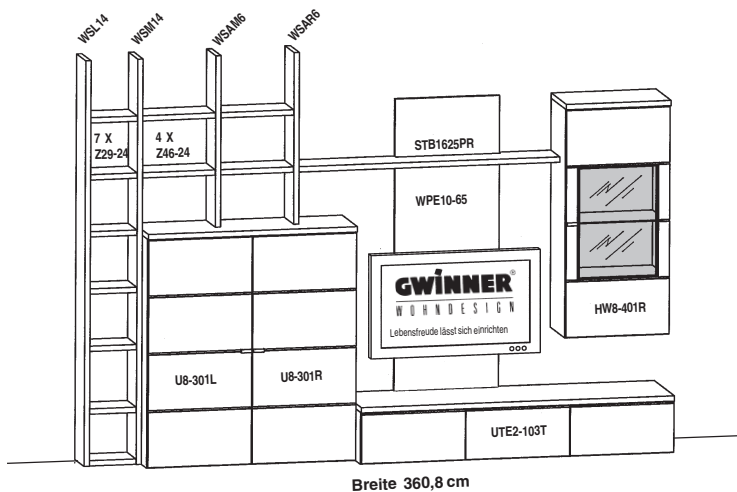

Tiefe: 41.2-55,7 cm

**Best.-Nr.** TE21  
**PG 1 iN** 657  
**PG 2 iN** 665

**Empfohlenes Zubehör:**

| Beleuchtung                          |                |     |
|--------------------------------------|----------------|-----|
| 1 Gaskantenbeleuchtung               | <b>GBKL65</b>  | 143 |
| 1 Trafo 60 Watt                      | <b>TRA2HA</b>  | 152 |
| Panelbeleuchtung                     | <b>LEDSET2</b> | 316 |
| 2 Glaszwischenböden                  | <b>ZG46-22</b> | 137 |
| 2 Gaskantenbel. für ZG46-22          | <b>GBEL46</b>  | 143 |
| 2 Kabelverl. für ZG46-22             | <b>VL2HA</b>   | 105 |
| Elektrotaufach mit Funkfernbedienung | <b>ES65F</b>   | 266 |

| Zubehör allgemein              |                 |     |
|--------------------------------|-----------------|-----|
| Glas CD-Regal für das TV-Panel | <b>CDG998</b>   | 277 |
| Glas TV-Aufsatz 120 cm         | <b>GA120-30</b> | 306 |

Wird anstelle des standardmäßigen Unterteils eine Variante mit Kabelmanagement gewünscht, wird die Preisdifferenz der Unterteile hinzugerechnet.

H: 251,7 cm

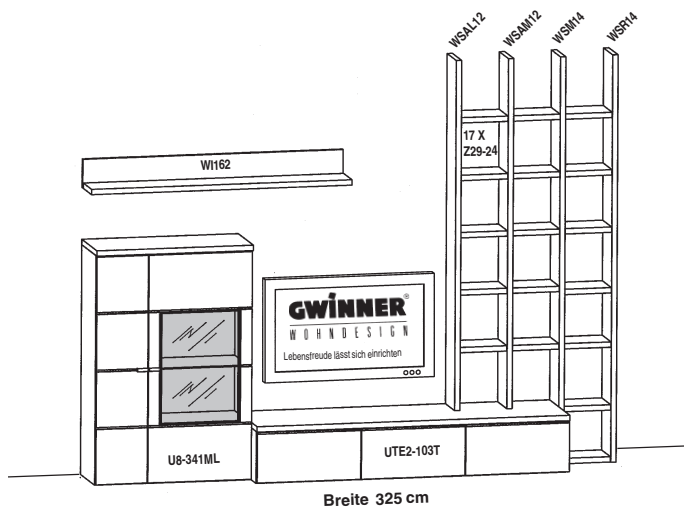

Tiefe: 41.2-55,7 cm

**Best.-Nr.** TE22  
**PG 1 iN** 625  
**PG 2 iN** 632

**Empfohlenes Zubehör:**

| Beleuchtung                          |                |     |
|--------------------------------------|----------------|-----|
| 1 Gaskantenbeleuchtung               | <b>GBKL65</b>  | 143 |
| 1 Trafo 60 Watt                      | <b>TRA2HA</b>  | 152 |
| 1 Beleuchtung für Winkelbord         | <b>BELSET2</b> | 209 |
| 4 Glaszwischenböden                  | <b>ZG29-22</b> | 128 |
| 4 Gaskantenbel. für ZG46-22          | <b>GBEL29</b>  | 138 |
| 4 Kabelverl. für ZG29-22             | <b>VL2HA</b>   | 105 |
| Elektrotaufach mit Funkfernbedienung | <b>ES65F</b>   | 266 |

| Zubehör allgemein      |                 |     |
|------------------------|-----------------|-----|
| Glas TV-Aufsatz 90 cm  | <b>GA90-30</b>  | 247 |
| Glas TV-Aufsatz 120 cm | <b>GA120-30</b> | 306 |

Wird anstelle des standardmäßigen Unterteils eine Variante mit Kabelmanagement gewünscht, wird die Preisdifferenz der Unterteile hinzugerechnet.

# Wandkombinationen

Preise ohne Beleuchtungen und Zubehör

Maße in cm direkt am jeweiligen Bild!

H: 251,7 cm

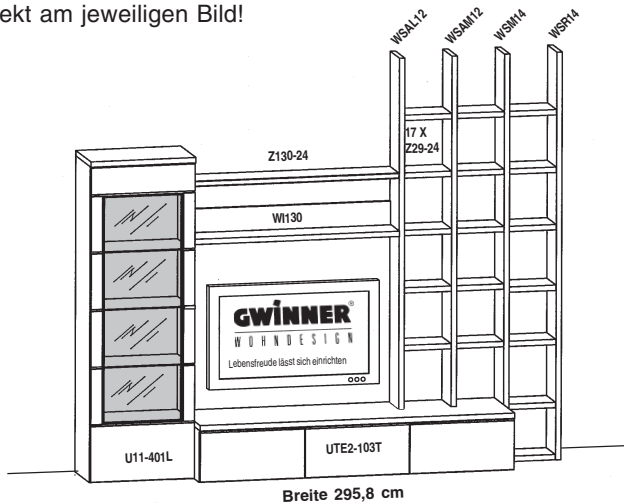

Tiefe: 41.2-55,7 cm

**Best.-Nr.** TE23  
**PG 1 iN** 612  
**PG 2 iN** 618

## Empfohlenes Zubehör:

| Beleuchtung                          |                | je  |
|--------------------------------------|----------------|-----|
| 3 Glaskantenbeleuchtungen            | <b>GBKL65</b>  | 143 |
| 1 Trafo 60 Watt                      | <b>TRA2HA</b>  | 152 |
| 1 Beleuchtung für Winkelbord         | <b>BELSET1</b> | 154 |
| 4 Glaszwischenböden                  | <b>ZG29-22</b> | 128 |
| 4 Glaskantenbel. für <b>ZG29-22</b>  | <b>GBEL29</b>  | 138 |
| 4 Kabelverl. für <b>ZG29-22</b>      | <b>VL2HA</b>   | 105 |
| 1 Trafo 60 Watt                      | <b>TRA2HA</b>  | 152 |
| Elektrotaufach mit Funkfernbedienung | <b>ES65F</b>   | 266 |

## Zubehör allgemein

|                        |                 |     |
|------------------------|-----------------|-----|
| Glas TV-Aufsatz 90 cm  | <b>GA90-30</b>  | 247 |
| Glas TV-Aufsatz 120 cm | <b>GA120-30</b> | 306 |

Wird anstelle des standardmäßigen Unterteils eine Variante mit Kabelmanagement gewünscht, wird die Preisdifferenz der Unterteile hinzugerechnet.

H: 251,7 cm

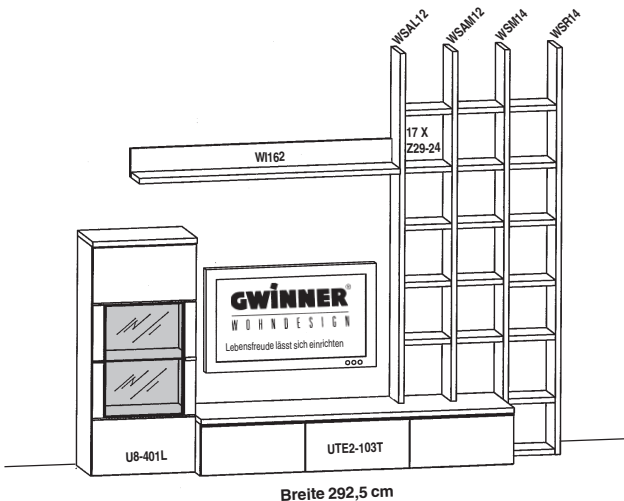

Tiefe: 41.2-55,7 cm

**Best.-Nr.** TE24  
**PG 1 iN** 602  
**PG 2 iN** 609

## Empfohlenes Zubehör:

| Beleuchtung                          |                | je  |
|--------------------------------------|----------------|-----|
| 1 Glaskantenbeleuchtung              | <b>GBKL65</b>  | 143 |
| 1 Trafo 60 Watt                      | <b>TRA2HA</b>  | 152 |
| 1 Beleuchtung für Winkelbord         | <b>BELSET2</b> | 209 |
| 4 Glaszwischenböden                  | <b>ZG29-22</b> | 128 |
| 4 Glaskantenbel. für <b>ZG29-22</b>  | <b>GBEL29</b>  | 138 |
| 4 Kabelverl. für <b>ZG29-22</b>      | <b>VL2HA</b>   | 105 |
| 1 Trafo 60 Watt                      | <b>TRA2HA</b>  | 152 |
| Elektrotaufach mit Funkfernbedienung | <b>ES65F</b>   | 266 |

## Zubehör allgemein

|                        |                 |     |
|------------------------|-----------------|-----|
| Glas TV-Aufsatz 90 cm  | <b>GA90-30</b>  | 247 |
| Glas TV-Aufsatz 120 cm | <b>GA120-30</b> | 306 |

Wird anstelle des standardmäßigen Unterteils eine Variante mit Kabelmanagement gewünscht, wird die Preisdifferenz der Unterteile hinzugerechnet.

H: 251,7 cm

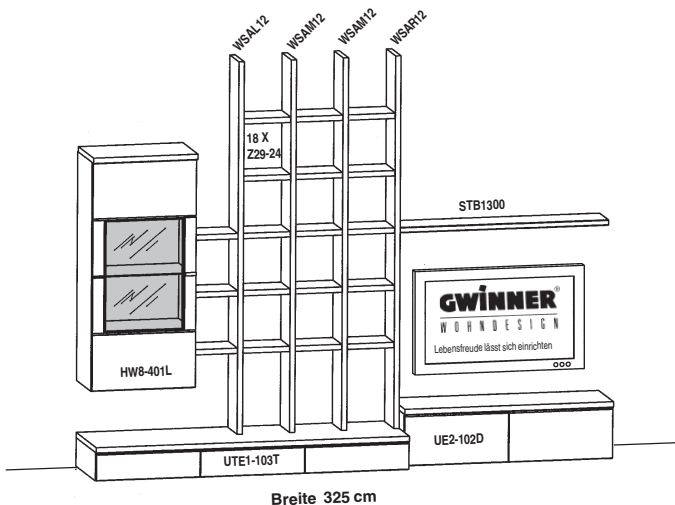

Tiefe: 41.2-55,7 cm

**Best.-Nr.** TE25  
**PG 1 iN** 623  
**PG 2 iN** 630

## Empfohlenes Zubehör:

| Beleuchtung                          |                | je  |
|--------------------------------------|----------------|-----|
| 1 Glaskantenbeleuchtung              | <b>GBKL65</b>  | 143 |
| 1 Trafo 60 Watt                      | <b>TRA2HA</b>  | 152 |
| 4 Glaszwischenböden                  | <b>ZG29-22</b> | 128 |
| 4 Glaskantenbel. für <b>ZG29-22</b>  | <b>GBEL29</b>  | 138 |
| 4 Kabelverl. für <b>ZG29-22</b>      | <b>VL2HA</b>   | 105 |
| 1 Trafo 60 Watt                      | <b>TRA2HA</b>  | 152 |
| Elektrotaufach mit Funkfernbedienung | <b>ES65F</b>   | 266 |

## Zubehör allgemein

|                        |                 |     |
|------------------------|-----------------|-----|
| Glas TV-Aufsatz 90 cm  | <b>GA90-30</b>  | 247 |
| Glas TV-Aufsatz 120 cm | <b>GA120-30</b> | 306 |

Wird anstelle des standardmäßigen Unterteils eine Variante mit Kabelmanagement gewünscht, wird die Preisdifferenz der Unterteile hinzugerechnet.

# Wandkombinationen

Preise ohne Beleuchtungen und Zubehör

Maße in cm direkt am jeweiligen Bild!

H: 251,7 cm

Tiefe: 41.2-55,7 cm

**Best.-Nr.** TE26  
**PG 1 iN** 646  
**PG 2 iN** 653

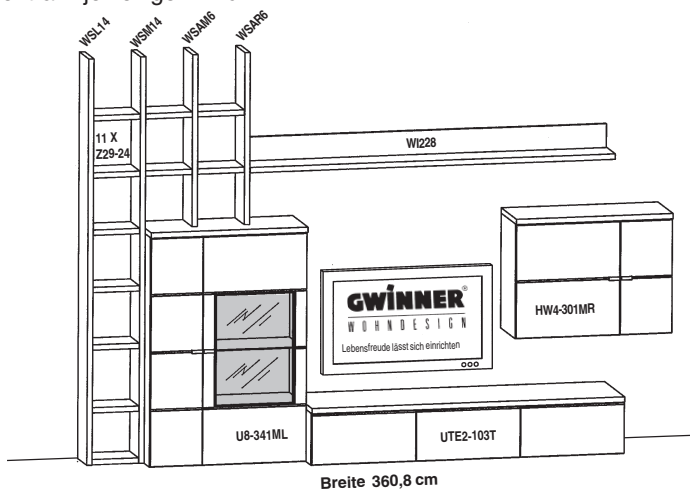

Breite 360,8 cm

## Empfohlenes Zubehör:

| Beleuchtung                          |         | je  |
|--------------------------------------|---------|-----|
| 1 Glaskantenbeleuchtung              | GBKL65  | 143 |
| 1 Trafo 60 Watt                      | TRA2HA  | 152 |
| 1 Beleuchtung für Winkelbord         | BELSET2 | 209 |
| 4 Glaszwischenböden                  | ZG29-22 | 128 |
| 4 Glaskantenbel. für ZG29-22         | GBEL29  | 138 |
| 4 Kabelverl. für ZG29-22             | VL2HA   | 105 |
| 1 Trafo 60 Watt                      | TRA2HA  | 152 |
| Elektrotaufach mit Funkfernbedienung | ES65F   | 266 |

## Zubehör allgemein

|                        |          |     |
|------------------------|----------|-----|
| Glas TV-Aufsatz 90 cm  | GA90-30  | 247 |
| Glas TV-Aufsatz 120 cm | GA120-30 | 306 |

Wird anstelle des standardmäßigen Unterteils eine Variante mit Kabelmanagement gewünscht, wird die Preisdifferenz der Unterteile hinzugerechnet.

H: 251,7 cm

Tiefe: 41.2-55,7 cm

**Best.-Nr.** TE27  
**PG 1 iN** 635  
**PG 2 iN** 642

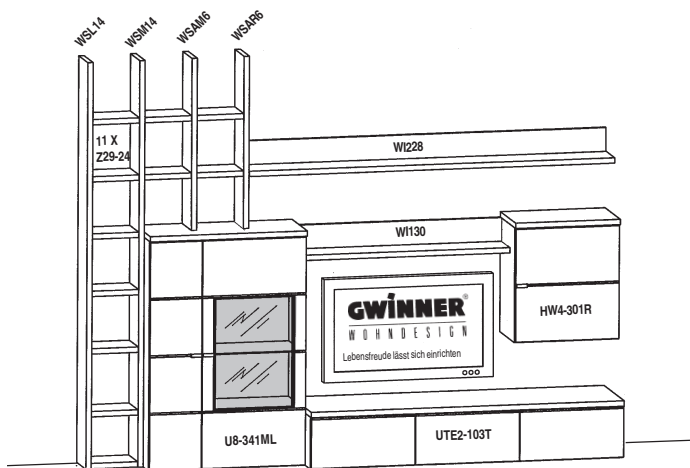

Breite 328,3 cm

## Empfohlenes Zubehör:

| Beleuchtung                          |         | je  |
|--------------------------------------|---------|-----|
| 1 Glaskantenbeleuchtung              | GBKL65  | 143 |
| 1 Trafo 60 Watt                      | TRA2HA  | 152 |
| 1 Beleuchtung für Winkelbord         | BELSET2 | 209 |
| 1 Beleuchtung für Winkelbord         | BELSET1 | 154 |
| 4 Glaszwischenböden                  | ZG29-22 | 128 |
| 4 Glaskantenbel. für ZG29-22         | GBEL29  | 138 |
| 4 Kabelverl. für ZG29-22             | VL2HA   | 105 |
| 1 Trafo 60 Watt                      | TRA2HA  | 152 |
| Elektrotaufach mit Funkfernbedienung | ES65F   | 266 |

## Zubehör allgemein

|                        |          |     |
|------------------------|----------|-----|
| Glas TV-Aufsatz 90 cm  | GA90-30  | 247 |
| Glas TV-Aufsatz 120 cm | GA120-30 | 306 |

Wird anstelle des standardmäßigen Unterteils eine Variante mit Kabelmanagement gewünscht, wird die Preisdifferenz der Unterteile hinzugerechnet.

H: 251,7 cm

Tiefe: 41.2-55,7 cm

**Best.-Nr.** TE28  
**PG 1 iN** 643  
**PG 2 iN** 651

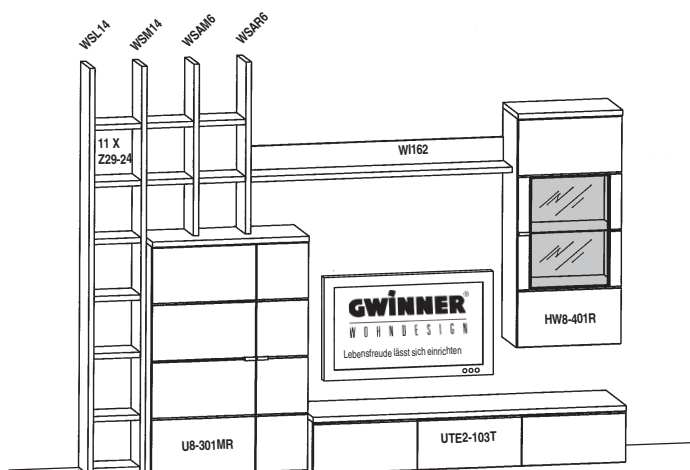

Breite 328,3 cm

## Empfohlenes Zubehör:

| Beleuchtung                          |         | je  |
|--------------------------------------|---------|-----|
| 1 Glaskantenbeleuchtung              | GBKL65  | 143 |
| 1 Trafo 60 Watt                      | TRA2HA  | 152 |
| 1 Beleuchtung für Winkelbord         | BELSET2 | 209 |
| 4 Glaszwischenböden                  | ZG29-22 | 128 |
| 4 Glaskantenbel. für ZG29-22         | GBEL29  | 138 |
| 4 Kabelverl. für ZG29-22             | VL2HA   | 105 |
| 1 Trafo 60 Watt                      | TRA2HA  | 152 |
| Elektrotaufach mit Funkfernbedienung | ES65F   | 266 |

## Zubehör allgemein

|                        |          |     |
|------------------------|----------|-----|
| Glas TV-Aufsatz 90 cm  | GA90-30  | 247 |
| Glas TV-Aufsatz 120 cm | GA120-30 | 306 |

Wird anstelle des standardmäßigen Unterteils eine Variante mit Kabelmanagement gewünscht, wird die Preisdifferenz der Unterteile hinzugerechnet.

Maße in cm direkt am jeweiligen Bild!

H: 257,1 cm

Tiefe: 41.2-55,7 cm

**Best.-Nr.** TE29  
**PG 1 iN** 648  
**PG 2 iN** 656

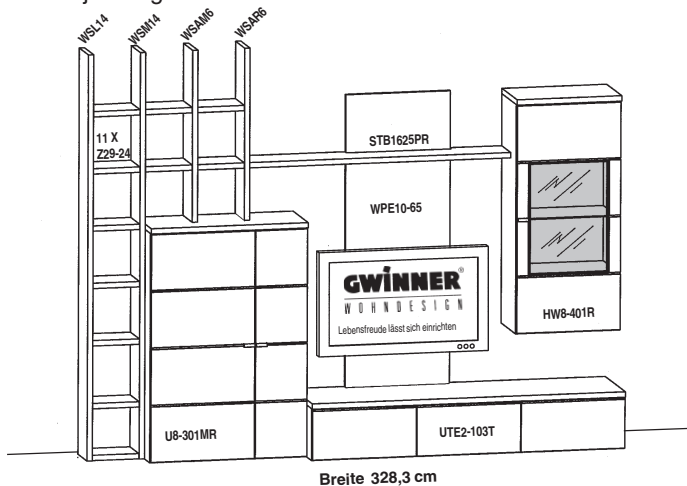

Breite 328,3 cm

**Empfohlenes Zubehör:**

| Beleuchtung                          |                | je  |
|--------------------------------------|----------------|-----|
| 1 Glaskantenbeleuchtung              | <b>GBKL65</b>  | 143 |
| 1 Trafo 60 Watt                      | <b>TRA2HA</b>  | 152 |
| Panelbeleuchtung                     | <b>LEDSET2</b> | 316 |
| 4 Glaszwischenböden                  | <b>ZG29-22</b> | 128 |
| 4 Glaskantenbel. für <b>ZG29-22</b>  | <b>GBEL29</b>  | 138 |
| 4 Kabelverl. für <b>ZG29-22</b>      | <b>VL2HA</b>   | 105 |
| 1 Trafo 60 Watt                      | <b>TRA2HA</b>  | 152 |
| Elektrotaufach mit Funkfernbedienung | <b>ES65F</b>   | 266 |

**Zubehör allgemein**

|                                |                 |     |
|--------------------------------|-----------------|-----|
| Glas CD-Regal für das TV-Panel | <b>CDG998</b>   | 277 |
| Glas TV-Aufsatz 120 cm         | <b>GA120-30</b> | 306 |

Wird anstelle des standardmäßigen Unterteils eine Variante mit Kabelmanagement gewünscht, wird die Preisdifferenz der Unterteile hinzugerechnet.

H: 251,7 cm

Tiefe: 41.2-55,7 cm

**Best.-Nr.** TE30  
**PG 1 iN** 642  
**PG 2 iN** 650

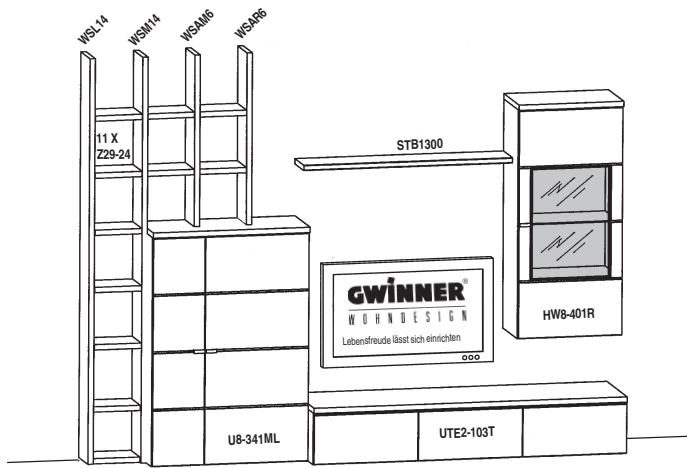

Breite 328,3 cm

**Empfohlenes Zubehör:**

| Beleuchtung                          |                | je  |
|--------------------------------------|----------------|-----|
| 1 Glaskantenbeleuchtung              | <b>GBKL65</b>  | 143 |
| 1 Trafo 60 Watt                      | <b>TRA2HA</b>  | 152 |
| 4 Glaszwischenböden                  | <b>ZG29-22</b> | 128 |
| 4 Glaskantenbel. für <b>ZG29-22</b>  | <b>GBEL29</b>  | 138 |
| 4 Kabelverl. für <b>ZG29-22</b>      | <b>VL2HA</b>   | 105 |
| 1 Trafo 60 Watt                      | <b>TRA2HA</b>  | 152 |
| Elektrotaufach mit Funkfernbedienung | <b>ES65F</b>   | 266 |

**Zubehör allgemein**

|                        |                 |     |
|------------------------|-----------------|-----|
| Glas TV-Aufsatz 90 cm  | <b>GA90-30</b>  | 247 |
| Glas TV-Aufsatz 120 cm | <b>GA120-30</b> | 306 |

Wird anstelle des standardmäßigen Unterteils eine Variante mit Kabelmanagement gewünscht, wird die Preisdifferenz der Unterteile hinzugerechnet.

H: 198,9 cm

Tiefe: 41.2-55,7 cm

**Best.-Nr.** TE51  
**PG 1 iN** 590  
**PG 2 iN** 600

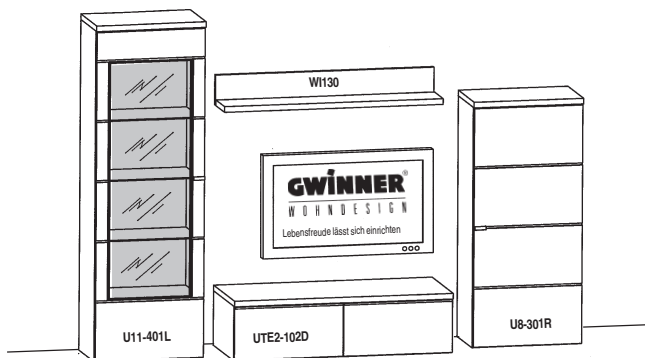

Breite ca. 290 cm

**Empfohlenes Zubehör:**

| Beleuchtung                          |                | je  |
|--------------------------------------|----------------|-----|
| 3 Glaskantenbeleuchtungen            | <b>GBKL65</b>  | 143 |
| 1 Trafo 60 Watt                      | <b>TRA2HA</b>  | 152 |
| 1 Beleuchtung für Winkelbord         | <b>BELSET1</b> | 154 |
| Elektrotaufach mit Funkfernbedienung | <b>ES65F</b>   | 266 |

**Zubehör allgemein**

|                        |                 |     |
|------------------------|-----------------|-----|
| Glas TV-Aufsatz 90 cm  | <b>GA90-30</b>  | 247 |
| Glas TV-Aufsatz 120 cm | <b>GA120-30</b> | 306 |

Wird anstelle des standardmäßigen Unterteils eine Variante mit Kabelmanagement gewünscht, wird die Preisdifferenz der Unterteile hinzugerechnet.

Maße in cm direkt am jeweiligen Bild!

H: 198,9 cm

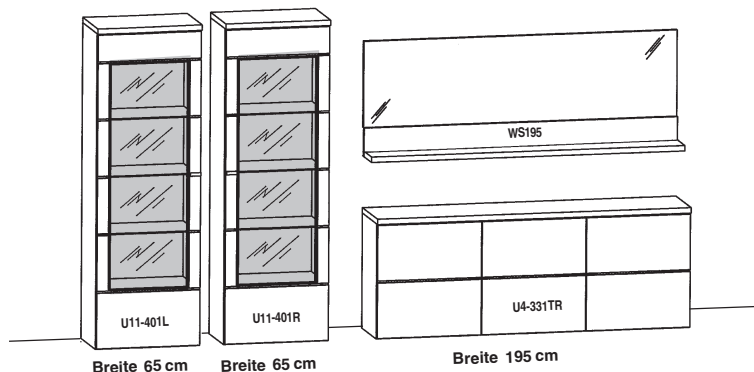

Tiefe: 41.2 cm

**Best.-Nr.** TE52  
 PG 1 iN 632  
 PG 2 iN 642

| Empfohlenes Zubehör:         |                |  | je  |
|------------------------------|----------------|--|-----|
| <b>Beleuchtung</b>           |                |  |     |
| 6 Glaskantenbeleuchtungen    | <b>GBKL65</b>  |  | 143 |
| 2 Trafo 60 Watt              | <b>TRA2HA</b>  |  | 152 |
| 1 Beleuchtung für Winkelbord | <b>BELSET2</b> |  | 209 |
| <b>Zubehör allgemein</b>     |                |  |     |
| 1-3 Innenschubkastenblöcke   | <b>SIB2</b>    |  | 211 |

H: 198,9 cm

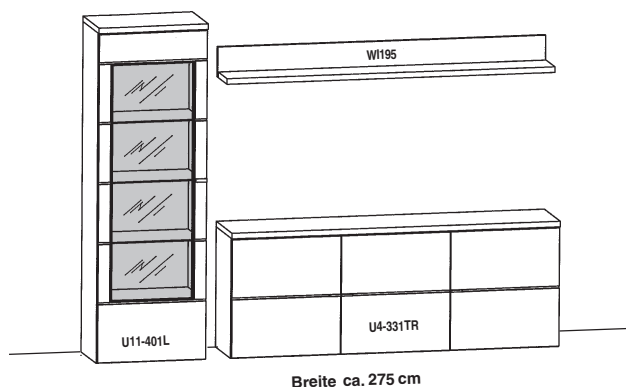

Tiefe: 41.2 cm

**Best.-Nr.** TE53  
 PG 1 iN 584  
 PG 2 iN 593

| Empfohlenes Zubehör:         |                |  | je  |
|------------------------------|----------------|--|-----|
| <b>Beleuchtung</b>           |                |  |     |
| 3 Glaskantenbeleuchtungen    | <b>GBKL65</b>  |  | 143 |
| 1 Trafo 60 Watt              | <b>TRA2HA</b>  |  | 152 |
| 1 Beleuchtung für Winkelbord | <b>BELSET2</b> |  | 209 |
| <b>Zubehör allgemein</b>     |                |  |     |
| 1-3 Innenschubkastenblöcke   | <b>SIB2</b>    |  | 211 |

H: 146,1 cm

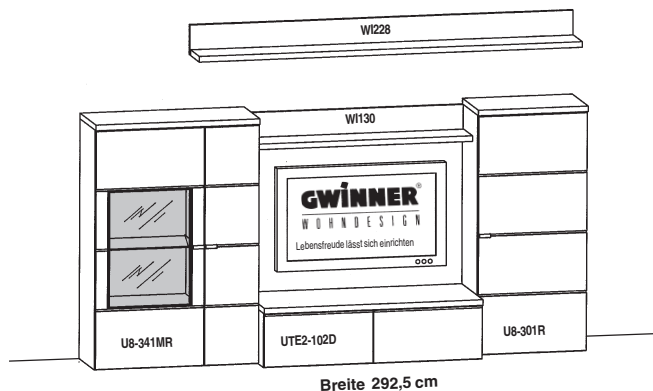

Tiefe: 41.2-55,7 cm

**Best.-Nr.** TE63  
 PG 1 iN 618  
 PG 2 iN 627

| Empfohlenes Zubehör:             |                 |  | je  |
|----------------------------------|-----------------|--|-----|
| <b>Beleuchtung</b>               |                 |  |     |
| 1 Glaskantenbeleuchtung          | <b>GBKL65</b>   |  | 143 |
| 1 Trafo 60 Watt                  | <b>TRA2HA</b>   |  | 152 |
| 1 Beleuchtung für Winkelbord     | <b>BELSET2</b>  |  | 209 |
| 1 Beleuchtung für Winkelbord     | <b>BELSET1</b>  |  | 154 |
| Elektrotaufach mit Fernbedienung | <b>ES65F</b>    |  | 266 |
| <b>Zubehör allgemein</b>         |                 |  |     |
| Glas TV-Aufsatz 90 cm            | <b>GA90-30</b>  |  | 247 |
| Glas TV-Aufsatz 120 cm           | <b>GA120-30</b> |  | 306 |

Wird anstelle des standardmäßigen Unterteils eine Variante mit Kabelmanagement gewünscht, wird die Preisdifferenz der Unterteile hinzugerechnet.

# Sideboard- und Highboard-Kombinationen

Preise ohne Beleuchtungen und Zubehör

Maße in cm direkt am jeweiligen Bild!

**NEU**

H: 195,6 cm

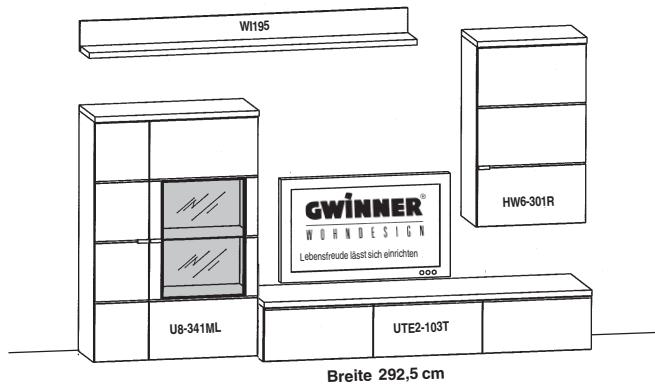

Tiefe: 41.2-55,7 cm

Breite 292,5 cm

**Best.-Nr.** TE102  
**PG 1 iN** 614  
**PG 2 iN** 623

## Empfohlenes Zubehör:

| Beleuchtung                          |                 | je  |
|--------------------------------------|-----------------|-----|
| 1 Glaskantenbeleuchtung              | <b>GBKL65</b>   | 143 |
| 1 Trafo 60 Watt                      | <b>TRA2HA</b>   | 152 |
| 1 Beleuchtung für Winkelbord         | <b>BELSET2</b>  | 209 |
| Elektrotaufach mit Funkfernbedienung | <b>ES65F</b>    | 266 |
| Zubehör allgemein                    |                 |     |
| Glas TV-Aufsatz 90 cm                | <b>GA90-30</b>  | 247 |
| Glas TV-Aufsatz 120 cm               | <b>GA120-30</b> | 306 |

Wird anstelle des standardmäßigen Unterteils eine Variante mit Kabelmanagement gewünscht, wird die Preisdifferenz der Unterteile hinzugerechnet.

H: 93,3 cm

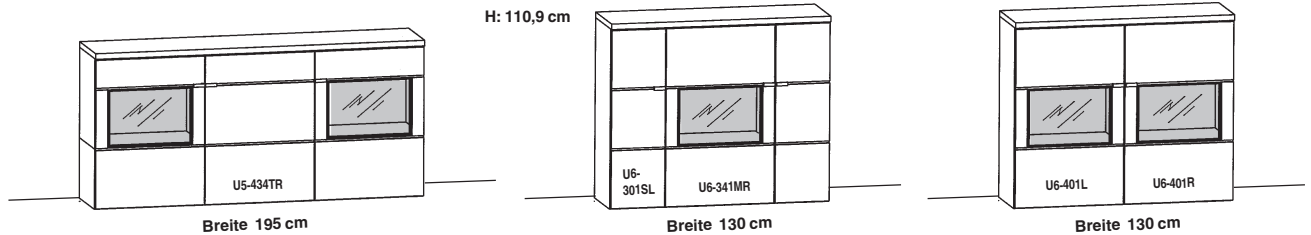

Tiefe: 41.2 cm

Breite 195 cm

Breite 130 cm

Breite 130 cm

**Best.-Nr.** TE41  
**PG 1 iN** 531  
**PG 2 iN** 542

**Best.-Nr.** TE64  
**PG 1 iN** 544  
**PG 2 iN** 555

**Best.-Nr.** TE65  
**PG 1 iN** 533  
**PG 2 iN** 543

H: 146,1 cm

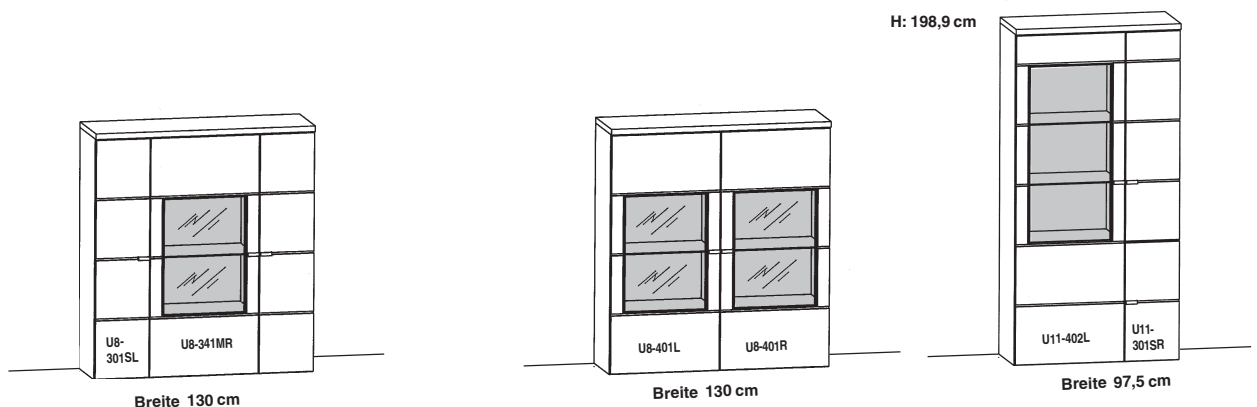

Tiefe: 41.2 cm

Breite 130 cm

Breite 130 cm

Breite 97,5 cm

**Best.-Nr.** TE61  
**PG 1 iN** 562  
**PG 2 iN** 569

**Best.-Nr.** TE62  
**PG 1 iN** 545  
**PG 2 iN** 556

**Best.-Nr.** TE56  
**PG 1 iN** 555  
**PG 2 iN** 565

Alle durchgehende Elemente, Sideboard- und Higboard-Elemente werden standardmäßig mit einer 33 mm starken Abdeckplatte geliefert. Die Abdeckplatte kann auf Wunsch bis max. 260 cm Länge am Stück gefertigt werden. Abdeckplatten sind immer graphit-seidenmatt lackiert.

## Durchgehende Elemente 11-Raster

**NEU**

| Best.-Nr. | U11-302R | U11-302SR | U11-401R | U11-402R |
|-----------|----------|-----------|----------|----------|
| PG 1 iN   | 485      | 447       | 475      | 483      |
| PG 2 iN   | 495      | 456       | 485      | 493      |

## Highboard-Elemente 8-Raster

| Best.-Nr. | U8-301SR | U8-301R | U8-401R | U8-301ML | U8-301MR | U8-341ML | U8-341MR |
|-----------|----------|---------|---------|----------|----------|----------|----------|
| PG 1 iN   | 415      | 444     | 457     | 507      | 507      | 515      | 515      |
| PG 2 iN   | 426      | 454     | 468     | 517      | 517      | 525      | 525      |

## Sideboard-Elemente 6-Raster

| Best.-Nr. | U6-301SR | U6-301R | U6-401R | U6-301ML | U6-301MR | U6-341ML | U6-341MR |
|-----------|----------|---------|---------|----------|----------|----------|----------|
| PG 1 iN   | 395      | 424     | 445     | 483      | 483      | 497      | 497      |
| PG 2 iN   | 406      | 435     | 456     | 494      | 494      | 508      | 508      |

**Innenschubkästen**, Einsatzmöglichkeit und Beschreibung siehe Zubehör Seite 25.

\* = mögliche Einbausposition von Innenschubkästen.

## Sideboard-Elemente 5-Raster

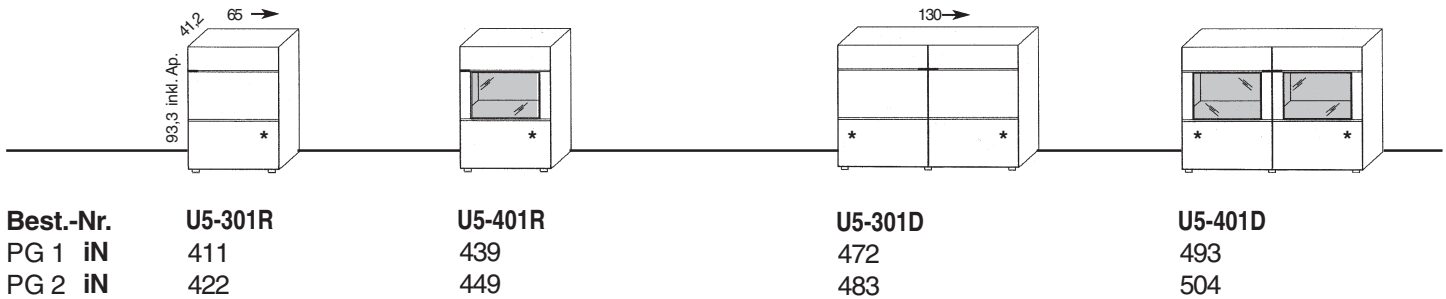

|                  |                |                |                |                |
|------------------|----------------|----------------|----------------|----------------|
| <b>Best.-Nr.</b> | <b>U5-301R</b> | <b>U5-401R</b> | <b>U5-301D</b> | <b>U5-401D</b> |
| <b>PG 1 iN</b>   | 411            | 439            | 472            | 493            |
| <b>PG 2 iN</b>   | 422            | 449            | 483            | 504            |

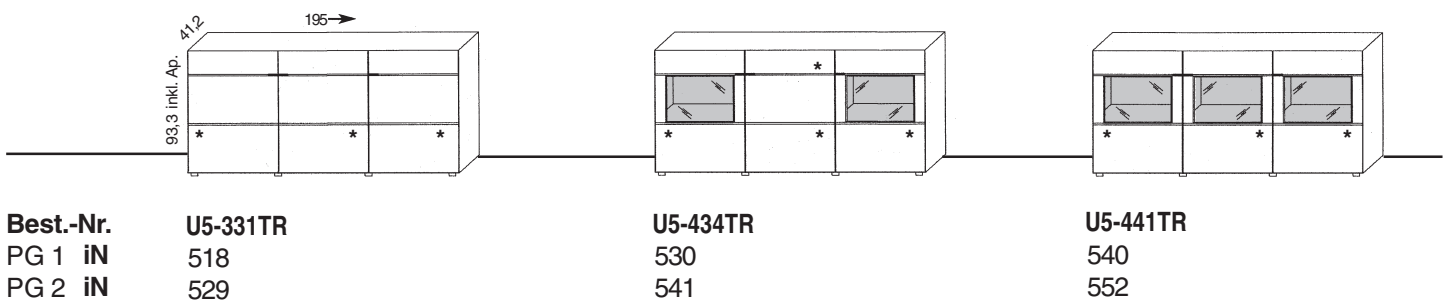

|                  |                 |                 |                 |
|------------------|-----------------|-----------------|-----------------|
| <b>Best.-Nr.</b> | <b>U5-331TR</b> | <b>U5-434TR</b> | <b>U5-441TR</b> |
| <b>PG 1 iN</b>   | 518             | 530             | 540             |
| <b>PG 2 iN</b>   | 529             | 541             | 552             |

## Sideboard-Elemente 4-Raster

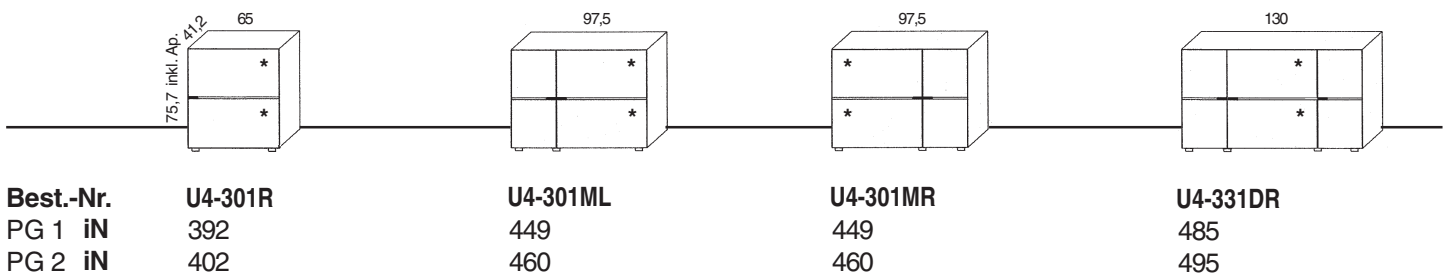

|                  |                |                 |                 |                 |
|------------------|----------------|-----------------|-----------------|-----------------|
| <b>Best.-Nr.</b> | <b>U4-301R</b> | <b>U4-301ML</b> | <b>U4-301MR</b> | <b>U4-331DR</b> |
| <b>PG 1 iN</b>   | 392            | 449             | 449             | 485             |
| <b>PG 2 iN</b>   | 402            | 460             | 460             | 495             |

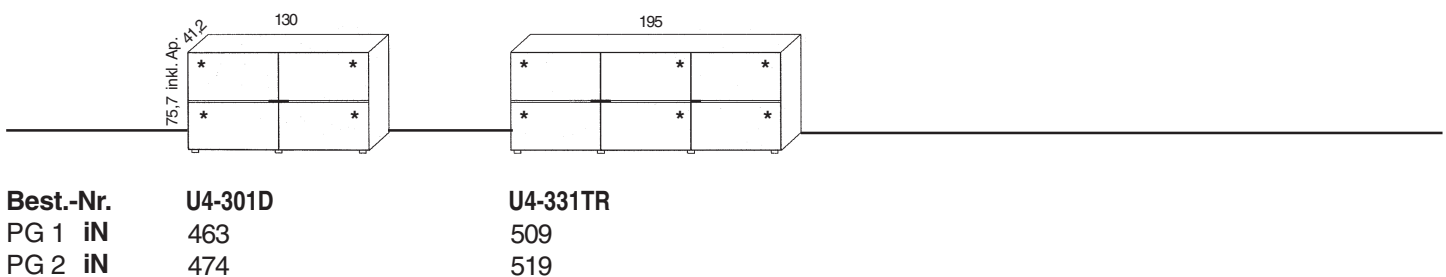

|                  |                |                 |
|------------------|----------------|-----------------|
| <b>Best.-Nr.</b> | <b>U4-301D</b> | <b>U4-331TR</b> |
| <b>PG 1 iN</b>   | 463            | 509             |
| <b>PG 2 iN</b>   | 474            | 519             |

Aus konstruktiven Gründen sind bei Unterteilen keine durchgehenden Abdeckplatten über mehrere Elemente möglich. Abdeckplatten sind immer graphit-seidenmatt lackiert.

## Flache Unterteile 2-Raster

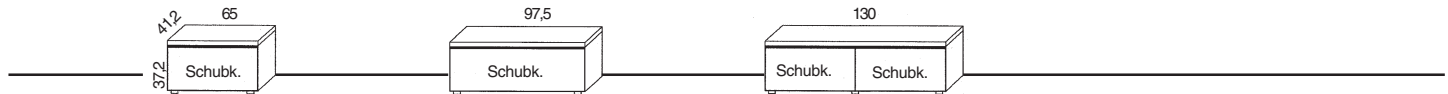

|                  |                |                 |                 |
|------------------|----------------|-----------------|-----------------|
| <b>Best.-Nr.</b> | <b>UE2-101</b> | <b>UE2-101M</b> | <b>UE2-102D</b> |
| PG 1 iN          | 330            | 366             | 401             |
| PG 2 iN          | 340            | 376             | 412             |

## Tiefe Unterteile 2-Raster

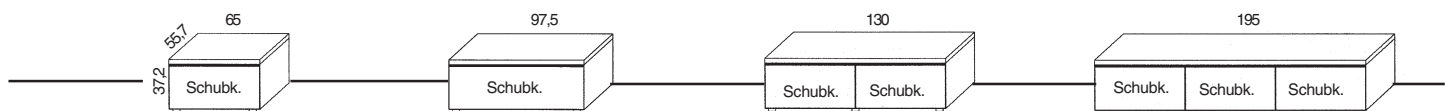

|                  |                 |                  |                  |                  |
|------------------|-----------------|------------------|------------------|------------------|
| <b>Best.-Nr.</b> | <b>UTE2-101</b> | <b>UTE2-101M</b> | <b>UTE2-102D</b> | <b>UTE2-103T</b> |
| PG 1 iN          | 330             | 366              | 401              | 439              |
| PG 2 iN          | 340             | 376              | 412              | 450              |

## Tiefe Unterteile 2-Raster mit Kabelmanagement

Beim Kabelmanagement wird statt des 50 cm tiefen Schubkastens ein 32 cm tiefer Schubkasten eingebaut. Der Stauraum für Stecker und Kabel ist durch eine Alu-Klappe von oben zugänglich. Kabelaugang in der Rückwand.

Beim Kabelmanagement mit Klappe wird das Unterteil durch einen Fachboden in der Höhe geteilt. Diese Unterteil-Variante ist vorbereitet für den Einsatz eines IR-Repeaters, siehe Zubehör Seite 24. Innenmaße T: 35 cm, B: 57 cm.

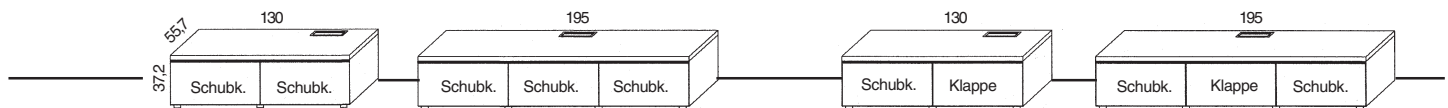

|                  |                    |                   |                    |                   |
|------------------|--------------------|-------------------|--------------------|-------------------|
| <b>Best.-Nr.</b> | <b>UTE2K-102DR</b> | <b>UTE2K-103T</b> | <b>UTE2K-212DR</b> | <b>UTE2K-213T</b> |
| PG 1 iN          | 417                | 451               | 424                | 456               |
| PG 2 iN          | 428                | 462               | 435                | 467               |

## Tiefe Unterteile 1-Raster

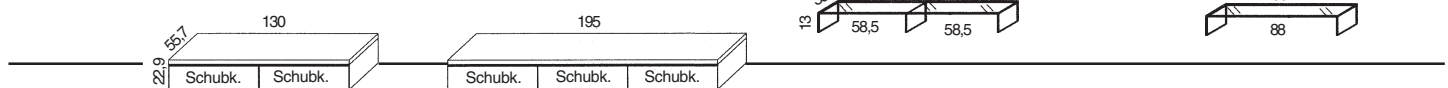

|                  |                  |                  |
|------------------|------------------|------------------|
| <b>Best.-Nr.</b> | <b>UTE1-102D</b> | <b>UTE1-103T</b> |
| PG 1 iN          | 385              | 421              |
| PG 2 iN          | 395              | 431              |

## Glas TV-Aufsätze für Unterteile

satinierendes Glas, Dicke 1 cm.

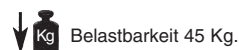

|                  |                 |                |
|------------------|-----------------|----------------|
| <b>Best.-Nr.</b> | <b>GA120-30</b> | <b>GA90-30</b> |
| PG 1 iN          | 306             | 247            |
| PG 2 iN          | 306             | 247            |

Alle Hängeschränke werden standardmäßig mit einer 33 mm starken Abdeckplatte geliefert. Die Abdeckplatte kann auf Wunsch bis max. 260 cm Länge am Stück gefertigt werden. Abdeckplatten sind immer graphit-seidenmatt lackiert.

**Innenschubkästen**, Einsatzmöglichkeit und Beschreibung siehe Zubehör Seite 25.

\* = mögliche Einbausposition von Innenschubkästen.

 Die Belastbarkeit aller Hängeschränke beträgt bei Festmauerwerk und Montage laut Herstellervorgabe 25 Kg.

## Wandhängeschränke 8-Raster

### Wandhängeschränke 4-Raster

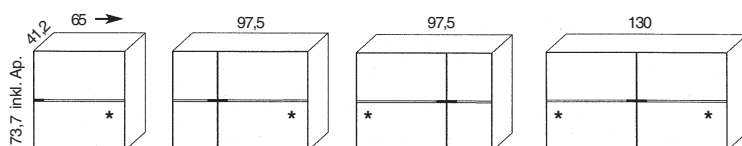

**Best.-Nr.**  
PG 1 iN  
PG 2 iN

|                 |                  |                  |                 |
|-----------------|------------------|------------------|-----------------|
| <b>HW4-301R</b> | <b>HW4-301ML</b> | <b>HW4-301MR</b> | <b>HW4-301D</b> |
| 396             | 454              | 454              | 463             |
| 402             | 460              | 460              | 474             |

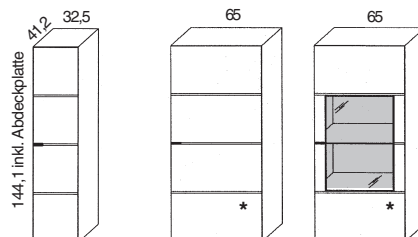

|                  |                 |                 |
|------------------|-----------------|-----------------|
| <b>HW8-301SR</b> | <b>HW8-301R</b> | <b>HW8-401R</b> |
| 415              | 444             | 457             |
| 426              | 455             | 468             |

### Wandhängeschränke 6-Raster

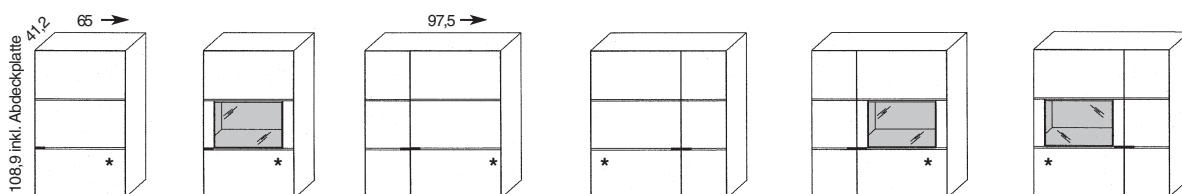

**Best.-Nr.**  
PG 1 iN  
PG 2 iN

|                 |                 |                  |                  |                  |                  |
|-----------------|-----------------|------------------|------------------|------------------|------------------|
| <b>HW6-301R</b> | <b>HW6-401R</b> | <b>HW6-301ML</b> | <b>HW6-301MR</b> | <b>HW6-341ML</b> | <b>HW6-341MR</b> |
| 428             | 445             | 483              | 483              | 497              | 497              |
| 435             | 456             | 494              | 494              | 508              | 508              |

## Winkelborde

 Belastbarkeit 10 Kg bei Festmauerwerk und Montage laut Herstellervorgabe



**Best.-Nr.**  
PG 1 iN  
PG 2 iN

|             |             |
|-------------|-------------|
| <b>W198</b> | <b>W130</b> |
| 212         | 226         |
| 212         | 226         |

 Belastbarkeit 15 Kg bei Festmauerwerk und Montage laut Herstellervorgabe

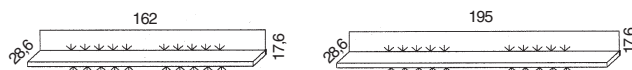

|             |             |
|-------------|-------------|
| <b>W162</b> | <b>W195</b> |
| 255         | 278         |
| 255         | 278         |

 Belastbarkeit 15 Kg bei Festmauerwerk und Montage laut Herstellervorgabe  
227,5

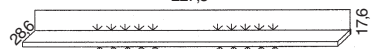

**Best.-Nr.**  
PG 1 iN  
PG 2 iN

|             |
|-------------|
| <b>W228</b> |
| 302         |
| 302         |

### Beleuchtungsset für W198

Enthält eine Beleuchtungsröhre T5-8 und ein Anschlußkabel mit Schalter. 220Volt /8 Watt. Es ist kein Trafo erforderlich.

### BELSET3

|     |
|-----|
| 154 |
| 154 |

### Beleuchtungsset für W130

Enthält eine Beleuchtungsröhre T5-21 und ein Anschlußkabel mit Schalter. 220Volt /21 Watt. Es ist kein Trafo erforderlich.

### Beleuchtungsset für W162, W195 und W228

Enthält zwei Beleuchtungsröhren T5-8 und ein Anschlußkabel mit Schalter. 220Volt /2 X 8 Watt. Es ist kein Trafo erforderlich.

### BELSET2

|     |
|-----|
| 209 |
| 209 |

**Best.-Nr.**  
PG 1 iN  
PG 2 iN

|                |
|----------------|
| <b>BELSET1</b> |
| 154            |
| 154            |

## TV-Paneele 10-Raster

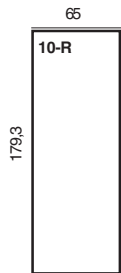

### Glas CD-Regal für TV-Paneele

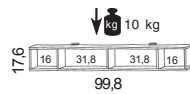

### LED-Beleuchtungsset für TV-Paneele WPE10-65

**LEDSET1** enthält 2 seitliche LED-Schienen inkl. Verteiler und Vorschaltgerät.

**LEDSET2** wie LEDSET1 zusätzlich eine LED-Leuchte auf der Vorderseite.

| Best.-Nr. | WPE10-65 | CDG998 | LEDSET1 | LEDSET2 |
|-----------|----------|--------|---------|---------|
| PG 1 iN   | 265      | 277    | 282     | 316     |
| PG 2 iN   | 265      | 277    | 282     | 316     |

**Paneelböden:** 24,2 cm tief, 3,3 cm stark, universell, frei am Paneel zu befestigen, zusätzliche Wandbefestigung durch Steckbordbeschläge

Belastbar mit 6 Kg /Laufmeter bei Festmauerwerk und Montage laut Herstellervorgabe

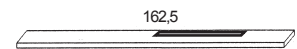
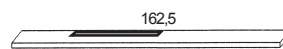
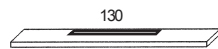

| Best.-Nr. | STB1300P | STB1625PL | STB1625PR |
|-----------|----------|-----------|-----------|
| PG 1 iN   | 225      | 260       | 260       |
| PG 2 iN   | 225      | 260       | 260       |

**Längenkürzung Best.-Nr. STBLK iN 121** für alle Paneelböden

## Wandspiegel mit Winkelbord

Belastbarkeit 15 Kg bei Festmauerwerk und Montage laut Herstellervorgabe

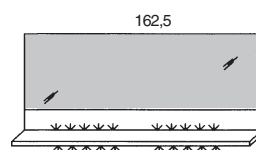
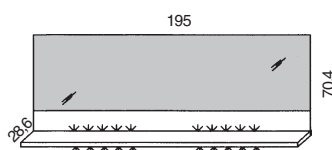

### Beleuchtungsset für WS195 und WS162

Enthält zwei Beleuchtungsröhren T5-8 und ein Anschlußkabel mit Schalter. 220Volt /2X 8 Watt. Es ist kein Trafo erforderlich.

| Best.-Nr. | WS195 | WS162 | BELSET2 |
|-----------|-------|-------|---------|
| PG 1 iN   | 344   | 332   | 209     |
| PG 2 iN   | 344   | 332   | 209     |

## Regalwangen

Tiefe 25 cm, Stärke 3,3 cm, Lochbohrungen einseitig oder beidseitig im Abstand von 2-Raster = alle 35,2 cm. Längenkürzungen sind ohne Mehrpreis möglich.

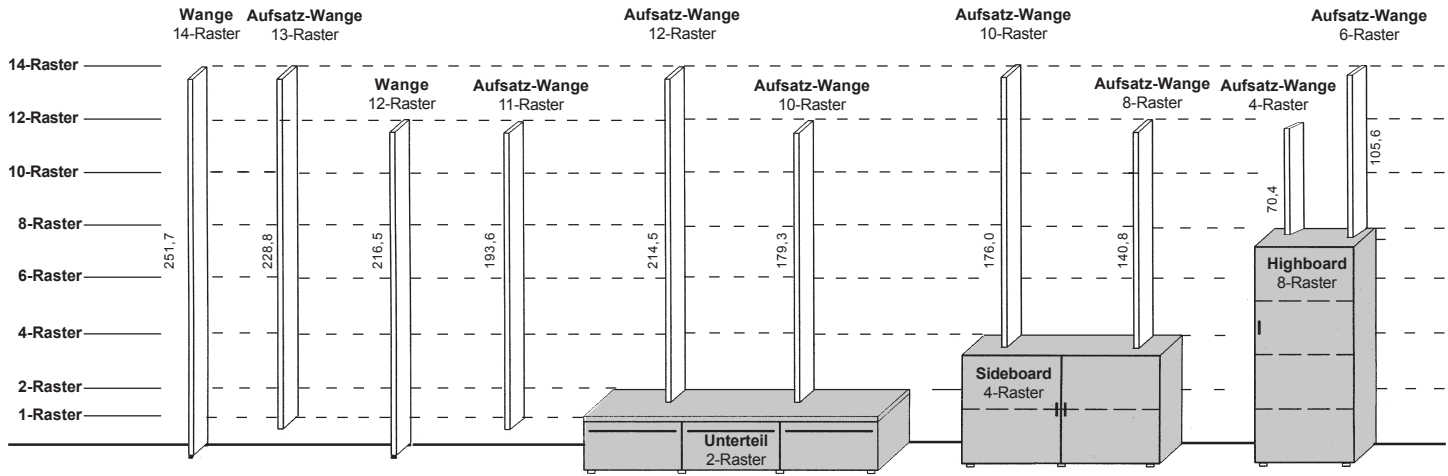

| Best.-Nr. | WSR14 | WSAR13 | WSR12 | WSAR11 | WSAR12 | WSAR10UT | WSAR10 | WSAR8 | WSAR4 | WSAR6 |
|-----------|-------|--------|-------|--------|--------|----------|--------|-------|-------|-------|
| PG 1 iN   | 176   | 176    | 172   | 172    | 172    | 168      | 168    | 157   | 143   | 148   |
| PG 2 iN   | 176   | 176    | 172   | 172    | 172    | 168      | 168    | 157   | 143   | 148   |

## Regalböden

Tiefe 24,2 cm, Stärke 3,3 cm.



| Best.-Nr. | Z29-24 | Z46-24 | Z62-24 | Z130-24 |
|-----------|--------|--------|--------|---------|
| PG 1 iN   | 128    | 137    | 145    | 166     |
| PG 2 iN   | 128    | 137    | 145    | 166     |

Längenkürzung Best.-Nr. ZBK iN 117 für alle Holz-Zwischenböden

## Regalböden aus Glas

Tiefe 22,4 cm, Stärke 0,8 cm,



| Best.-Nr. | ZG29-22 | ZG46-22 |
|-----------|---------|---------|
| PG 1 iN   | 128     | 137     |
| PG 2 iN   | 128     | 137     |

**Holzsteckborde:** 24,2 cm tief, 3,3 cm stark, universell, frei an der Wand zu befestigen.



Belastbar mit 6 Kg /Laufmeter bei Festmauerwerk und Montage laut Herstellervorgabe

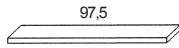

**Best.-Nr.** STB975  
PG 1 iN 197  
PG 2 iN 197

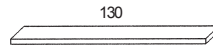

**Best.-Nr.** STB1300  
PG 1 iN 222  
PG 2 iN 222

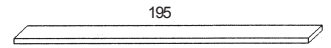

**Best.-Nr.** STB1950  
PG 1 iN 249  
PG 2 iN 249

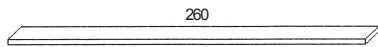

**Best.-Nr.** STB2600  
PG 1 iN 325  
PG 2 iN 325

**Längenkürzung Best.-Nr. STBLK iN 121** für alle Steckborde

# Couchtische und Esstische

Maße in cm direkt am jeweiligen Bild!

## Couchtische

**Mögliche Ausführungen:** Die Platte in Kernesche oder Eiche medium furniert. Das Gestell ausschließlich in Lack graphit.

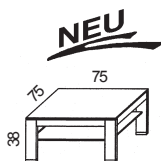

Die Glasablage in  
satiniertem Glas.

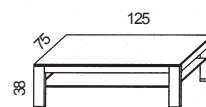
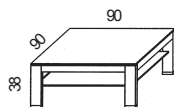

**Best.-Nr.** CTH75B  
PG 1 iN 387  
PG 2 iN 387

**Best.-Nr.** CTH90B  
PG 1 iN 387  
PG 2 iN 387

**Best.-Nr.** CTH125B  
PG 1 iN 398  
PG 2 iN 398

## Esstische nicht ausziehbar

**Mögliche Ausführungen:** Die Platte in Kernesche oder Eiche medium furniert. Das Gestell ausschließlich in Lack graphit.

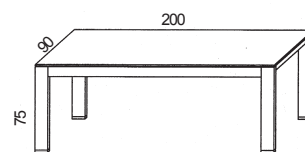
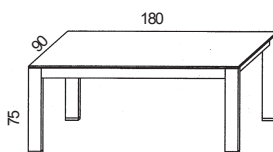
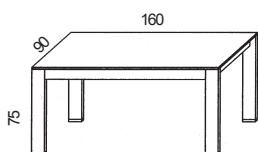

**Best.-Nr.** ET160B  
PG 1 iN 421  
PG 2 iN 421

**Best.-Nr.** ET180B  
PG 1 iN 427  
PG 2 iN 427

**Best.-Nr.** ET200B  
PG 1 iN 436  
PG 2 iN 436

## Schiebeplattentisch





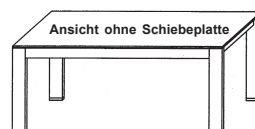
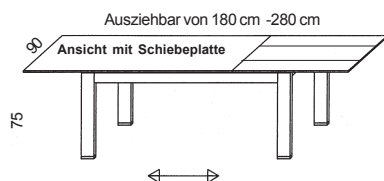

**Mögliche Ausführungen:** Die Platte in Kernesche oder Eiche medium furniert. Das Gestell ausschließlich in Lack graphit.

Die 100 cm breite Schiebeplatte verschwindet in eingeschobenem Zustand in der Tischkonstruktion.

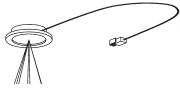
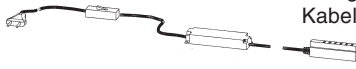

**Best.-Nr.** ET180AB  
PG 1 iN 524  
PG 2 iN 524

# Zubehör

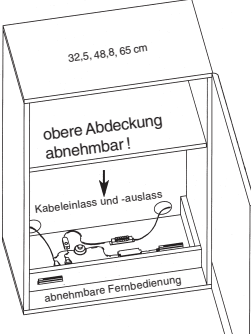
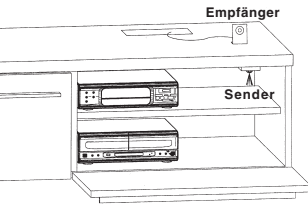
| Artikel  | Best.-Nr.   | iN             | Beschreibung   |
|--|---|----------------|--|
| <b>Beleuchtungen und Schalter</b>  |   |                |  |
| Glaskantenbeleuchtung für Vitrinen<br>Breite 65 cm   | <b>GBKL65</b>                                       | 143            |  Nur in Verbindung mit Trafo möglich. 12 Volt / 20 Watt.<br><b>Stromzuleitung erfolgt über seitliche Leiterbahnen!</b>  |
| Glaskantenbeleuchtung für Glaszwischenböden<br>Breite 45,5 cm<br>Breite 29,2 cm                                  | <b>GBEL46</b>                                       | 143            | <br>Nur in Verbindung mit Trafo möglich. 12 Volt / 20 Watt.   |
|  | <b>GBEL29</b>                                       | 138            |  |
| Halogenstrahler  | <b>STRAH10H</b>                                     | 136            |  Für Vitrinen, Steckborde und Zwischenböden verwendbar. Versteckte Kabelführung - 12 Volt / 10 Watt - nickelfarben. Nur mit Trafo möglich.  |
| Trafo 60 Watt  | <b>TRA2HA</b>                                       | 152            |  Trafo 12 Volt / 60 Watt, ausreichend für max. 6 Halogenstrahler oder 3 Glaskantenbeleuchtungen. Kabellänge ca. 5 Meter, Schalter an der Zuleitung.   |
| Trafo 150 Watt   | <b>TRA10HA</b>                                      | 205            |  Trafo 12 Volt / 150 Watt, ausreichend für max. 12 Halogenstrahler oder 7 Glaskantenbeleuchtungen. Kabellänge ca. 5 Meter, Schalter an der Zuleitung.  |
| Kabelverlängerung für Halogenbeleuchtungen   | <b>VL2HA</b>  | 105            |  Verlängerung zwischen Trafo und Beleuchtung, wenn diese mehr als 2 Meter auseinander liegen. Kabellänge 2 Meter.   |
| Funkfernbedienung für alle Beleuchtungen   | <b>FKS3</b>   | 237            |  Mit dieser Fernbedienung können Paneelbeleuchtungen und Trafos geschaltet werden. Pro Fernbedienung sind 3 unterschiedliche Beleuchtungen steuerbar - keine Dimmung.   |
| <b>Elektrostaufach mit Funkfernbedienung</b><br><br>Einbau hinter 65,0 cm breiten Türen<br>32,5 cm breiten Türen | <b>ES65F</b><br><br><b>ES33F</b>                    | 266<br><br>266 |  32,5, 48,8, 65 cm<br>obere Abdeckung abnehmbar!<br>Kabeleintlass und -auslass<br>abnehmbare Fernbedienung<br><br>Bitte angeben bei welchem Element der Einbau erfolgen soll. Der integrierte Empfänger der Fernbedienung hat 3 Anschlüsse mit 220 Volt. Es können alle Trafos mit 60- oder 150 Watt, sowie Anschlusskabel von Paneel- oder Regalbeleuchtungen angeschlossen und getrennt geschaltet werden. Die obere Abdeckung ist ein abnehmbarer Holzboden, der Schrank bleibt deshalb in voller Tiefe nutzbar.   |
| <b>IR Repeater</b>   | <b>IRST</b><br>Empfänger auf Ständer wie Abbildung. | 181            |  Empfänger<br>Sender<br><br>IR=infrarot<br><br>Der IR Repeater verlängert die Reichweite von handelsüblichen IR Fernbedienungen in das Möbelineinnere. Es können so z.B DVD-Player hinter einer geschlossenen Klappe bedient werden. Ankommende IR-Befehle der Geräte-Fernbedienung werden über den Empfänger aufgefangen, verstärkt und über den Sender ins Möbelineinnere weitergeleitet. Vorteil, der Repeater leitet nur Signale weiter, er benötigt deshalb auch keine eigene Fernbedienung. Zum Betrieb ist ein Netzanschluß mit 220 Volt erforderlich. |
|  | <b>IRWP</b><br>Empfänger im TV-Paneel eingebohrt.   | 181            |  |

# Zubehör

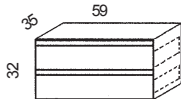
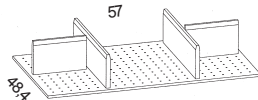
| Artikel   | Best.-Nr.        | iN                  | Beschreibung   |
|---|------------------|---------------------|--|
| <b>Holz- und Glaseinlegeböden</b>                           |                  |                     |  |
| Holzeinlegeboden für 65 cm breite Typen                     | <b>FA65</b>      | 132                 | Zusätzlicher Holzeinlegeboden hinter Türen 61,1 X 33 X 1,9 cm  |
| Holzeinlegeboden für 32,5 cm breite Typen                   | <b>FA33</b>      | 129                 | Zusätzlicher Holzeinlegeboden hinter Türen 28,6 X 33 X 1,9 cm  |
| Glaseinlegeboden für 65 cm breite Glastüren                 | <b>GLFA65-32</b> | 132                 | Zusätzlicher Glasboden hinter Vitrintüren 61,1 X 32 X 0,6 cm   |
| <b>Innenschubkästen und Schubkasten-Sonderausstattungen</b> |                  |                     |  |
| Innenschubkasten-Block                                      | <b>SIB2</b>      | 211                 |  <p>Zwei zusätzliche Schubkästen hinter Glas- und Holztüren, standardmäßig mit Vollauszug. Vorderstück in Korpusfarbe. Bitte die gewünschte Einbauposition angeben. Bei 5-Raster und 11-Raster hohen Vitrinen aus konstruktiven Gründen nur unten montierbar.</p> |
| Mehrpreis Vollauszug  | <b>VZ500</b>     | 111                 | Für Schubkästen von tiefen Unterteilen.  |
| Mehrpreis Vollauszug  | <b>VZ320</b>     | 111                 | Für Schubkästen von flachen Unterteilen.   |
| Organisationseinteilung                                     | <b>OET65</b>     | 203                 |  <p>Für 65 cm breite Unterteil-Schubkästen - 48,4 cm x 57 cm. Ausführung Buche massiv - Innenfächer durch Lochreihen verstellbar. (mit 2 Längs- und 2 Querteilern)</p>  |
| <b>Blenden</b>  |                  |                     |  |
| Blenden, alle Holzarten und Lacktöne einseitig              | <b>BL19E</b>     | 253 /m <sup>2</sup> | <p>19 mm stark, fertig oberflächenbehandelt inkl. gewünschter Kanten. Rückseite Gegenzugfurnier. Furnierrichtung angeben. <b>max. a. Stück 250/60 cm</b></p> <p>Der Mindestpreis pro Blende beträgt iN 121</p>   |
| Blenden, alle Holzarten und Lacktöne beidseitig             | <b>BL19B</b>     | 292 /m <sup>2</sup> | <p>Wie oben, jedoch beidseitig oberflächenbehandelt. <b>max. a. Stück 250/60 cm</b></p> <p>Der Mindestpreis pro Blende beträgt iN 121</p>  |

Für Bestellungen bis zu einem Warenwert von iN 249 wird ein Mindermengen-Zuschlag von iN 120 berechnet.





